

Série JBEP : Boîtes de Jonction pour la distribution et la puissance en Polyester

Sécurité Augmentée - Percées et Equipées en usine

Zone 1 et 2 – 21 et 22
Gaz (G) et Poussières (D)

Applications

- Les boîtes de jonction électriques permettent de distribuer l'énergie aux circuits d'éclairage, de puissance et autres circuits de commande
- Les boîtes de jonction électrique permettent de raccorder les câbles afin d'alimenter les principaux circuits d'éclairage, les moteurs, ou autres équipements.
- Conçues pour les zones 1 et 2; où sont présents des gaz ou vapeurs inflammables de manière continue ou par intermittence:
 - Industrie pétrolière
 - Industrie chimiques
 - Industrie du raffinage
 - Autres installations industrielles
- Idéales pour une utilisation dans des atmosphères humides ou corrosives.
- Conçues pour les zones 21 et 22; où sont présents des poussières inflammables (conductives ou non conductives) de manière continue ou par intermittence
 - Industrie alimentaires
 - Laiteries
 - Brasseries
 - Autres installations industrielles

Caractéristiques techniques

- Disponible dans plusieurs configurations de bornes.
- Fournies avec des bornes de la taille 2,5 mm² à 240 mm².
- Couvercles montés sur charnières en option:
 - Porte réversible s'ouvrant à 120°.
 - Porte à double verrou.
 - Système de fermeture à clé.

Matériaux standard

- Boîtier : en polyester renforcé de fibres de verre (FRP), chargé carbone permettent l'écoulement des charges électrostatiques
- Visserie: Acier inoxydable
- Joint pour les tailles 85 x 85, 120 x 120: silicone
- Joint pour les autres tailles : EPDM (éthylène propylène diène monomer rubber)

Options

- L'option charnière est disponible dans les dimensions suivantes:
 - 500 x 320 x 150 mm
 - 500 x 320 x 230 mm
 - 750 x 320 x 150 mm
 - 750 x 320 x 230 mm
- Plaques d'ajour démontables
- Plaque signalétiques
- Platine de montage
- Pochette intérieure pour documents
- Veuillez nous consulter pour le perçages et montages personnalisés, et autres températures d'utilisation.

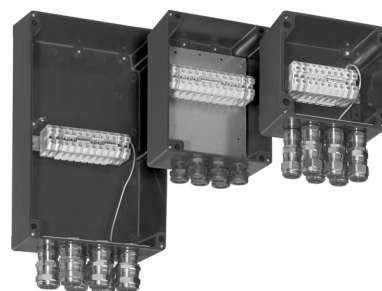

Les entrées de câble sont disponibles en option.



Exemple avec 2x JBEP753215

Certifications ①

◆ Certification ATEX/IECEX

- **Type : JBEP**
 - Gaz, Zones 1 et 2:
 - Conformité ATEX 94/9/EC: Ⓢ II 2G
 - Conformité IECEX : EPL Gb
 - Type de Protection: Ex eb IIC
 - Classe de Température:
 - T6 pour Ta ≤ +40 °C , T5 pour Ta ≤ +60 °C
 - Poussières, Zones 21 et 22:
 - Conformité ATEX: Ⓢ II 2D
 - Conformité IECEX: EPL Db
 - Type de Protection: Ex tb IIIC
 - Température de surface:
 - T60 °C pour Ta ≤ +40 °C , T90 °C pour Ta ≤ +60 °C
 - Température ambiante : -55 °C ≤ Ta ≤ +60 °C
 - Certificat ATEX : LCIE 12 ATEX 3037X
 - Déclaration de Conformité CE : 50291
 - Certificat IECEX : IECEX LCIE 13.0003X
 - Indice de Protection suivant EN/IEC 60529: IP66
 - Résistance mécanique: IK10

① La température ambiante de l'assemblage est définie par la température ambiante la plus restrictive des composants utilisés.

Série JBEP : Boîtes de Jonction pour la distribution et la puissance en Polyester

Sécurité Augmentée - Percées et Equipées en usine

Zone 1 et 2 – 21 et 22
Gaz (G) et Poussières (D)

◆ Températures ambiantes des composants

- Type : Bve (bouchon de fermeture en plastique)
– Températures ambiantes : -40 °C à +55 °C
- Type : 757 (bouchon de fermeture en laiton nickelé)
– Températures ambiantes : -60 °C à +100 °C
- Type : EEXe (entrée de câble en plastique)
– Températures ambiantes : -20 °C à +55 °C
- Type : E1FX, E2FX, E1FW, E2FW, T3, A2F (entrée de câble métallique)
– Températures ambiantes : -60 °C à +130 °C
- Type : PX, PX2K (entrée de câble métallique)
– Températures ambiantes : -60 °C à +100 °C
- Type : DBE (valve de purge et aérateur)
– Températures ambiantes : -50 °C à +85 °C
- Type : WDU, WFF (borne)
– Températures ambiantes : -50 °C à +120 °C
- Type : SAK, AKZ (borne)
– Températures ambiantes : -50 °C à +100 °C

◆ Certification EURASEC

- Type : JBEP
– EURASEC N° TC RU C-FR.1605.B.00911

◆ Autre Certification

- Type : JBEP
– Certificat INMETRO: BVC 13.3238-X ^①

Produits associés

- Pour obtenir des informations sur la gamme complète des entrées de câble à utiliser avec les câble armé et non armés, reportez-vous à la section : *Raccords : entrée de câble* .

Boîtes de jonction & coffrets

BOÎTES DE JONCTION & COFFRETS NON MÉTALLIQUES À SÉCURITÉ AUGMENTÉE

Illustration technique – schéma du JBEP080806NE04T

Description

- 1 Vis M5 X 6
- 2 JBEP0808060 - Trous de base: 3 x Ø 20,5
- 3 Couvercle de la boîte en polyester (85 x 85 x 60)
- 4 ensemble compact de bornes de raccordement à puits
- 8 Plaque signalétique
- 9 Joint pour boîte en polyester 85 x 85 x 60
- 10 Vis à tête cylindrique M4 X 7
- 11 Joint d'entrée fileté M20
- 12 Contre-écrou en laiton nickelé M20 X 1,5
- 13 Entrée de câble EEx e M20
- 15 Vis M6 X 20 X 10
- 16 Couvercle de borne à capuchon
- 17 Plaque de terre

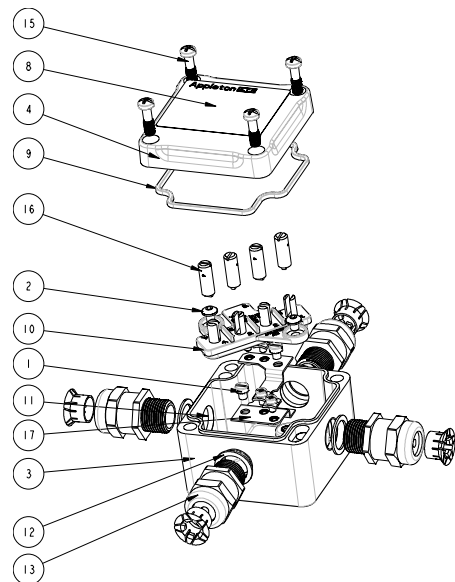

^① Certification Inmetro disponible uniquement sur demande spéciale.

Série JBEP : Boîtes de Jonction pour la distribution et la puissance en Polyester

Sécurité Augmentée - Perçées et Equipées en usine

Zone 1 et 2 - 21 et 22
Gaz (G) et Poussières (D)

Codification des références catalogue - Boîte de jonction JBEP en Polyester pour la distribution d'électricité et la distribution de puissance

<p>JBE</p> <p> </p> <p>Série: JBE - Boîte de jonction Zone 1, 2, 21, 22 ATEX/IECEX</p>	<p>P</p> <p> </p> <p>Material: P - Polyester</p>	<p>08</p> <p> </p> <p>Dimensions Hauteur: 08 - 85 mm 12 - 120 mm 17 - 170 mm 20 - 200 mm 25 - 250 mm 32 - 320 mm 50 - 500 mm 75 - 750 mm</p>	<p>08</p> <p> </p> <p>Dimensions Largeur: 08 - 85 mm 12 - 120 mm 17 - 170 mm 21 - 215 mm 25 - 250 mm 32 - 320 mm 50 - 500 mm 75 - 750 mm</p>	<p>06</p> <p> </p> <p>Dimensions Profondeur: 06 - 60 mm 09 - 91 mm 09S - 91 mm 10 - 95 mm 15 - 150 mm 23 - 230 mm</p>	<p>A</p> <p> </p> <p>Type de câble: A - Armés N - Non armés</p>	<p>E</p> <p> </p> <p>Options: <i>(les options doivent être répertoriées par ordre alphabétique)</i> E - Electricité: 2.5 mm² x 10 mm² P - Puissance: 16 mm² à 240 mm²</p>	<p>01</p> <p> </p> <p>Suffix: 01 à 99 Affecté en l'usine</p>	<p>I</p> <p> </p> <p>Autre suffix: T - Bornes de raccordement à puits</p>
---	---	---	---	--	--	--	---	--

Série JBEP : Boîtes de Jonction pour la distribution et la puissance en Polyester

Sécurité Augmentée - Percées et Equipées en usine

Bornes 2.5 mm², 4 mm² et 6 mm²

Zone 1 et 2 - 21 et 22
Gaz (G) et Poussières (D)



JBEP080806NE04T

Série JBEP boîtes de jonction Ex eb IIC en polyester, percées Equipée de 4 bornes de raccordement à puits et une borne de terre par entrée

Capacité maximale par borne:

- 4 x 2.5 mm² ou 2 x 4 mm² + 2 x 2.5 mm², 550 Volts

Capacité maximale par borne de terre:

- 1 x 4 mm²

Intensité (Amps):

- 28 Amps pour 2.5 mm², 38 Amps pour 4 mm²

Type de boîtier	Matériel	Position des entrées	Poids kg	Volume dm ³	Dimensions mm	Référence catalogue
JBEP080806	3 x M20 avec plaque de continuité de masse		0.42	0.44	85 x 85 x 61	JBEP080806AE03T
JBEP080806	3 x M20 avec 3 entrées de câble s pour câbles non armés - diamètre 6.5 à 14.5 mm		0.45	0.44	85 x 85 x 61	JBEP080806NE03T
JBEP080806	4 x M20 avec plaque de continuité de masse		0.43	0.44	85 x 85 x 61	JBEP080806AE04T
JBEP080806	4 x M20 avec 4 entrées de câble s pour câbles non armés - diamètre 6.5 à 14.5 mm		0.48	0.44	85 x 85 x 61	JBEP080806NE04T

Série JBEP boîtes de jonction Ex eb IIC en polyester, percées Equipée de 5 bornes de raccordement à puits et une borne de terre par entrée

Capacité maximale par borne:

- 4 x 6 mm² ou 3 x 10 mm² + 4 mm², 690 Volts

Capacité maximale par borne de terre:

- 1 x 10 mm²

Intensité (Amps):

- 28 Amps pour 2.5 mm², 38 Amps pour 4 mm², 42 Amps pour 10 mm²

Type de boîtier	Matériel	Position des entrées	Poids kg	Volume dm ³	Dimensions mm	Référence catalogue
JBEP121209S	3 x M20 avec plaque de continuité de masse		0.85	1.31	120 x 120 x 91	JBEP121209AE03T
JBEP121209S	3 x M25 avec 3 entrées de câble s pour câbles non armés - diamètre 8 à 17 mm ☉		0.9	1.31	120 x 120 x 91	JBEP121209NE13T
JBEP121209S	4 x M20 avec plaque de continuité de masse		0.88	1.31	120 x 120 x 91	JBEP121209AE04T
JBEP121209S	4 x M25 avec 4 entrées de câble pour câbles non armés - diamètre 8 à 17 mm ☉		0.95	1.31	120 x 120 x 91	JBEP121209NE14T

Les références ombrées sont des produits de vente courante habituellement stockés. Pour les autres références, disponibilité à confirmer.

Série JBEP : Boîtes de Jonction pour la distribution et la puissance en Polyester

Sécurité Augmentée - Perçées et Equipées en usine

Bornes 6 mm²

Zone 1 et 2 – 21 et 22
Gaz (G) et Poussières (D)

Série JBEP boîtes de jonction Ex eb IIC en polyester, perçées - Equipée de 8 bornes de raccordement à puits et une borne de terre par entrée

Capacité maximale par borne:









- 4 x 6 mm² ou 3 x 10 mm² + 4 mm², 690 Volts

Capacité maximale par borne de terre:

- 1 x 10 mm²

Intensité (Amps):

- 28 Amps pour 2.5 mm², 38 Amps pour 4 mm², 42 Amps pour 10 mm²

Type de boîtier	Matériel	Position des entrées	Poids kg	Volume dm ³	Dimensions mm	Référence catalogue
JBEP171709	4 x M20 avec plaque de continuité de masse		1.63	2.63	170 x 170 x 91	JBEP171709AE04T
JBEP171709	4 x M20 avec 3 entrées de câble pour câbles non armés – diamètre 6.5 à 14.5 mm		1.55	2.63	170 x 170 x 91	JBEP171709NE04T
JBEP171709	6 x M20 avec plaque de continuité de masse		1.55	2.63	170 x 170 x 91	JBEP171709AE06T
JBEP171709	6 x M20 avec 3 entrées de câble pour câbles non armés – diamètre 6.5 à 14.5 mm		1.65	2.63	170 x 170 x 91	JBEP171709NE06T
JBEP171709	4 x M25 avec plaque de continuité de masse		1.62	2.63	170 x 170 x 91	JBEP171709AE14T
JBEP171709	4 x M25 avec 4 entrées de câble pour câbles non armés – diamètre 8 à 17 mm		1.60	2.63	170 x 170 x 91	JBEP171709NE14T
JBEP171709	6 x M25 avec plaque de continuité de masse		1.55	2.63	170 x 170 x 91	JBEP171709AE16T
JBEP171709	6 x M25 avec 4 entrées de câble pour câbles non armés – diamètre 8 à 17 mm		1.65	2.63	170 x 170 x 91	JBEP171709NE16T

Série JBEP : Boîtes de Jonction pour la distribution et la puissance en Polyester

Sécurité Augmentée - Percées et Equipées en usine

Bornes 4 mm²

Zone 1 et 2 - 21 et 22
Gaz (G) et Poussières (D)



JBEP080806AE05

Série JBEP boîtes de jonction Ex eb IIC en polyester, percées - Equipées de 4 bornes à vis et de 2 bornes de terre.

- Bornes 2 x 4 mm² (MBK3), Intensité 24 Amps, 275 Volts
MBK3/E-Z et MSLKG2.5

Type de boîtier	Matériel	Position des entrées	Poids kg	Volume dm ³	Dimensions mm	Référence catalogue avec bornes shuntées
Configuration: P + N (1PE + 2L + 2N + 1PE)						
JBEP080806	3 x M20 avec un dispositif de continuité de masse		0.40	0.44	85 x 85 x 61	JBEP080806AE03
JBEP080806	3 x M20 avec 4 entrées de câble pour câbles non armés - diamètre 6.5 à 14.5 mm		0.42	0.44	85 x 85 x 61	JBEP080806NE03
JBEP080806	4 x M20 avec un dispositif de continuité de masse		0.40	0.44	85 x 85 x 61	JBEP080806AE05
JBEP080806	4 x M20 avec 4 entrées de câble pour câbles non armés - diamètre 6.5 à 14.5 mm		0.45	0.44	85 x 85 x 61	JBEP080806NE05

Série JBEP boîtes de jonction Ex eb IIC en polyester, percées - Equipées de 4 trous pour vis et de 2 bornes de terre

- Bornes 2 x 4 mm² (MBK3)
MBK3/E-Z et MSLKG2.5

Type de boîtier	Matériel	Position des entrées	Poids kg	Volume dm ³	Dimensions mm	Référence catalogue
Configuration: P + N (1PE + 1 + 2 + 3 + 4 + 1PE)						
JBEP080806	2 x M20 avec un dispositif de continuité de masse, Ex eb IIC		0.40	0.44	85 x 85 x 60	JBEP080806AE22
JBEP080806	2 x M20 avec un dispositif de continuité de masse, Ex ia IIC		0.45	0.44	85 x 85 x 60	JBEP080806AE23

Série JBEP boîtes de jonction Ex eb IIC en polyester, percées - Equipées de 6 bornes à vis et de 2 bornes de terre

- Bornes 2 x 4 mm² (MBK3), Intensité 24 Amps, 275 Volts
MBK3/E-Z et MSLKG2.5

Type de boîtier	Matériel	Position des entrées	Poids kg	Volume dm ³	Dimensions mm	Référence catalogue
Configuration: P + N (1PE + 1 + 2 + 3 + 4 + 5 + 6 + 1PE)						
JBEP080806	4 x M20 avec un dispositif de continuité de masse, Ex eb IIC		0.40	0.44	85 x 85 x 60	JBEP080806AE24
JBEP080806	4 x M20 avec un dispositif de continuité de masse, Ex ia IIC		0.45	0.44	85 x 85 x 60	JBEP080806AE25

Série JBEP : Boîtes de Jonction pour la distribution et la puissance en Polyester

Sécurité Augmentée - Percées et Equipées en usine

Bornes 4 mm² et 6 mm²

Zone 1 et 2 - 21 et 22
Gaz (G) et Poussières (D)



JBEP121209AE05

Série JBEP boîtes de jonction Ex eb IIC en polyester, percées - Equipées de 4 bornes à vis et de 2 bornes de terre

- Bornes 2 x 4 mm² (WDU4N), Intensité 27 Amps, 275 Volts

Type de boîtier	Matériel	position des entrées	Poids kg	Volume dm ³	Dimensions mm	Référence catalogue avec bornes shuntées
Configuration: P + N (1PE + 2L + 2N + 1PE)						
JBEP121209S	4 x M20 avec un dispositif de continuité de masse		0.89	1.31	120 x 120 x 91	JBEP121209AE07
JBEP121209S	4 x M25 avec 4 entrées de câble pour câbles non armés - diamètre 8 à 17 mm		0.93	1.31	120 x 120 x 91	JBEP121209NE08

Série JBEP boîtes de jonction Ex eb IIC en polyester, percées - Equipées de 4 bornes à vis et de 2 bornes de terre

- Bornes 2 x 6 mm²(WDU6), Intensité 36 Amps, 550 Volts

Type de boîtier	Matériel	position des entrées	Poids kg	Volume dm ³	Dimensions mm	Référence catalogue avec bornes shuntées
Configuration: P + N (1PE + 2L + 2N + 1PE)						
JBEP121209S	4 x M20 avec un dispositif de continuité de masse		1.00	1.31	120 x 120 x 91	JBEP121209AE45
JBEP121209S	4 x M25 avec 4 entrées de câble pour câbles non armés - diamètre 8 à 17 mm		1.00	1.31	120 x 120 x 91	JBEP121209NE46
JBEP121209S	4 x M20 avec un dispositif de continuité de masse		0.96	1.31	120 x 120 x 91	JBEP121209AE47
JBEP121209S	4 x M25 avec 4 entrées de câble pour câbles non armés - diamètre 8 à 17 mm		1.00	1.31	120 x 120 x 91	JBEP121209NE48

Série JBEP : Boîtes de Jonction pour la distribution et la puissance en Polyester

Sécurité Augmentée - Percées et Equipées en usine

Bornes 4 mm²

Zone 1 et 2 - 21 et 22
Gaz (G) et Poussières (D)



JBEP121209NE26

Série JBEP boîtes de jonction Ex eb IIC en polyester, percées - Equipées de 6 bornes à vis et de 2 bornes de terre

• Bornes 2 x 4 mm² (MBK3/E-Z et MSLKG2.5), Intensité 24 Amps, 275 Volts

Type de boîtier	Matériel	position des entrées	Poids kg	Volume dm ³	Dimensions mm	Référence catalogue avec bornes shuntées
Configuration: TP (1PE + 2L1 + 2L2 + 2L3 + 1PE)						
JBEP121209	4 x M20 avec un dispositif de continuité de masse		0.88	1.31	120 x 120 x 91	JBEP121209AE25
JBEP121209	4 x M25 avec 4 entrées de câble pour câbles non armés - diamètre 8 à 17 mm		0.87	1.31	120 x 120 x 91	JBEP121209NE26
JBEP121209	4 x M20 avec un dispositif de continuité de masse		0.84	1.31	120 x 120 x 91	JBEP121209AE27
JBEP121209	4 x M25 avec 4 entrées de câble pour câbles non armés - diamètre 8 à 17 mm		0.88	1.31	120 x 120 x 91	JBEP121209NE28

Série JBEP boîtes de jonction Ex eb IIC en polyester, percées - Equipées de 12 bornes à vis et de bornes de terre

• Bornes 4 mm² (WDU4), Intensité 22 Amps, 690 Volts

Type de boîtier	Matériel	position des entrées	Poids kg	Volume dm ³	Dimensions mm	Référence catalogue avec bornes shuntées
Configuration: TP + N (1PE + 3L1 + 3L2 + 3L3 + 3N + 1PE)						
JBEP171709	4 x M25 avec un dispositif de continuité de masse		1.54	2.63	170 x 170 x 91	JBEP171709AE46
JBEP171709	4 x M25 avec 4 entrées de câble pour câbles non armés - diamètre 8 à 17 mm		1.54	2.63	170 x 170 x 91	JBEP171709NE46
Configuration: TP + N (1PE + 3L1 + 3L2 + 3L3 + 3N + 2PE)						
JBEP171709	6 x M20 avec un dispositif de continuité de masse		1.54	2.63	170 x 170 x 91	JBEP171709AE47
JBEP171709	6 x M20 avec 4 entrées de câble pour câbles non armés - diamètre 6.5 à 14.5 mm		1.54	2.63	170 x 170 x 91	JBEP171709NE47
JBEP171709	6 x M25 avec un dispositif de continuité de masse		1.54	2.63	170 x 170 x 91	JBEP171709AE48
JBEP171709	6 x M25 avec 4 entrées de câble pour câbles non armés - diamètre 8 à 17 mm		1.54	2.63	170 x 170 x 91	JBEP171709NE48

BOÎTES DE JONCTION & COFFRETS NON MÉTALLIQUES À SÉCURITÉ AUGMENTÉE

Boîtes de jonction & coffrets

Série JBEP : Boîtes de Jonction pour la distribution et la puissance en Polyester

Sécurité Augmentée - Percées et Equipées en usine

Bornes 6mm²

Zone 1 et 2 - 21 et 22
Gaz (G) et Poussières (D)

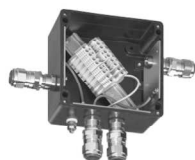

JBEP171709AE06

Série JBEP boîtes de jonction Ex eb IIC en polyester, percées - Equipées de bornes à vis et de bornes de terre

• Bornes 6 mm² (WDU6) et de bornes de terre (WPE6), Intensité 32 Amps, 550 Volts

Type de boîtier	Matériel	Position des entrées	Poids kg	Volume dm ³	Dimensions mm	Référence catalogue avec bornes shuntées
Configuration: P + N (1PE + 2L + 2N + 1PE)						
JBEP171709	3 x M20 avec un dispositif de continuité de masse		1.54	2.63	170 x 170 x 91	JBEP171709AE01
JBEP171709	3 x M25 avec 3 entrées de câble pour câbles non armés - diamètre 8 à 17 mm		1.54	2.63	170 x 170 x 91	JBEP171709NE01
JBEP171709	4 x M20 avec un dispositif de continuité de masse		1.54	2.63	170 x 170 x 91	JBEP171709AE02
JBEP171709	4 x M25 avec 4 entrées de câble pour câbles non armés - diamètre 8 à 17 mm		1.54	2.63	170 x 170 x 91	JBEP171709NE02
JBEP171709	4 x M20 avec un dispositif de continuité de masse		1.54	2.63	170 x 170 x 91	JBEP171709AE03
JBEP171709	4 x M25 avec 4 entrées de câble pour câbles non armés - diamètre 8 à 17 mm		1.54	2.63	170 x 170 x 91	JBEP171709NE03
Configuration: P + N (1PE + 3L + 3N + 2PE)						
JBEP171709	6 x M20 avec un dispositif de continuité de masse		1.54	2.63	170 x 170 x 91	JBEP171709AE04
JBEP171709	6 x M25 avec 6 entrées de câble pour câbles non armés - diamètre 8 à 17 mm		1.54	2.63	170 x 170 x 91	JBEP171709NE04
Configuration: TP (1PE + 2L1 + 2L2 + 2L3 + 1PE)						
JBEP171709	3 x M20 avec un dispositif de continuité de masse		1.54	2.63	170 x 170 x 91	JBEP171709AE05
JBEP171709	3 x M25 avec 3 entrées de câble pour câbles non armés - diamètre 8 à 17 mm		1.54	2.63	170 x 170 x 91	JBEP171709NE05
JBEP171709	4 x M20 avec un dispositif de continuité de masse		1.54	2.63	170 x 170 x 91	JBEP171709AE06
JBEP171709	4 x M25 avec 4 entrées de câble pour câbles non armés - diamètre 8 à 17 mm		1.54	2.63	170 x 170 x 91	JBEP171709NE06
JBEP171709	4 x M20 avec un dispositif de continuité de masse		1.54	2.63	170 x 170 x 91	JBEP171709AE07
JBEP171709	4 x M25 avec 4 entrées de câble pour câbles non armés - diamètre 8 à 17 mm		1.54	2.63	170 x 170 x 91	JBEP171709NE07

Série JBEP : Boîtes de Jonction pour la distribution et la puissance en Polyester

Sécurité Augmentée - Percées et Equipées en usine

Bornes 6 mm²

Zone 1 et 2 - 21 et 22
Gaz (G) et Poussières (D)

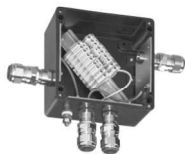

JBEP171709AE06

Série JBEP boîtes de jonction Ex eb IIC en polyester, percées - Equipées de bornes à vis et de bornes de terre

• Bornes 6 mm² (WDU6) et de bornes de terre (WPE6), Intensité 32 Amps, 550 Volts

Type de boîtier	Matériel	Position des entrées	Poids kg	Volume dm ³	Dimensions mm	Référence catalogue avec bornes shuntées
Configuration: TP (2PE + 3L1 + 3L2 + 3L3 + 1PE)						
JBEP171709	6 x M20 avec un dispositif de continuité de masse		1.54	2.63	170 x 170 x 91	JBEP171709AE08
JBEP171709	6 x M25 avec 6 entrées de câble pour câbles non armés - diamètre 8 à 17 mm		1.54	2.63	170 x 170 x 91	JBEP171709NE08
Configuration: TP + N (2PE + 2L1 + 2L2 + 2L3 + 2N + 1PE)						
JBEP171709	3 x M20 avec un dispositif de continuité de masse		1.54	2.63	170 x 170 x 91	JBEP171709AE09
JBEP171709	3 x M25 avec 3 entrées de câble pour câbles non armés - diamètre 8 à 17 mm		1.54	2.63	170 x 170 x 91	JBEP171709NE09
JBEP171709	4 x M20 avec un dispositif de continuité de masse		1.54	2.63	170 x 170 x 91	JBEP171709AE10
JBEP171709	4 x M25 avec 4 entrées de câble pour câbles non armés - diamètre 8 à 17 mm		1.54	2.63	170 x 170 x 91	JBEP171709NE10
JBEP171709	4 x M20 avec un dispositif de continuité de masse		1.54	2.63	170 x 170 x 91	JBEP171709AE11
JBEP171709	4 x M25 avec 4 entrées de câble pour câbles non armés - diamètre 8 à 17 mm		1.54	2.63	170 x 170 x 91	JBEP171709NE11
Configuration: TP + N (2PE + 3L1 + 3L2 + 3L3 + 3N + 1PE)						
JBEP202110	6 x M20 avec un dispositif de continuité de masse		2.04	4.09	200 x 215 x 95	JBEP202110AE12
JBEP202110	6 x M25 avec 6 entrées de câble pour câbles non armés - diamètre 8 à 17 mm		2.04	4.09	200 x 215 x 95	JBEP202110NE12

Série JBEP : Boîtes de Jonction pour la distribution et la puissance en Polyester

Sécurité Augmentée - Perçées et Equipées en usine

Bornes 10 mm²

Zone 1 et 2 - 21 et 22
Gaz (G) et Poussières (D)

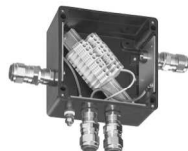

JBEP171709AE06

Série JBEP boîtes de jonction Ex eb IIC en polyester, perçées - Equipées de bornes à vis et de bornes de terre

- Bornes 10 mm² (WDU10) et de bornes de terre (WPE10), Intensité 50 Amps, 550 Volts

Type de boîtier	Matériel	Position des entrées	Poids kg	Volume dm ³	Dimensions mm	Référence catalogue avec bornes shuntées
Configuration: P + N (1PE + 2L + 2N + 1PE)						
JBEP171709	3 x M20 avec un dispositif de continuité de masse		2.04	2.63	170 x 170 x 91	JBEP171709AE51
JBEP171709	3 x M25 avec 3 entrées de câble pour câbles non armés - diamètre 8 à 17 mm		2.04	2.63	170 x 170 x 91	JBEP171709NE51
JBEP171709	4 x M20 avec un dispositif de continuité de masse		2.04	2.63	170 x 170 x 91	JBEP171709AE52
JBEP171709	4 x M25 avec 4 entrées de câble pour câbles non armés - diamètre 8 à 17 mm		2.04	2.63	170 x 170 x 91	JBEP171709NE52
JBEP171709	4 x M20 avec un dispositif de continuité de masse		2.04	2.63	170 x 170 x 91	JBEP171709AE53
JBEP171709	4 x M25 avec 4 entrées de câble pour câbles non armés - diamètre 8 à 17 mm		2.04	2.63	170 x 170 x 91	JBEP171709NE53

Série JBEP : Boîtes de Jonction pour la distribution et la puissance en Polyester

Sécurité Augmentée - Perçées et Equipées en usine

Bornes 10 mm²

Zone 1 et 2 – 21 et 22
Gaz (G) et Poussières (D)

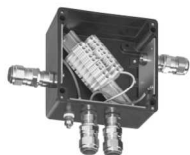

JBEP171709AE06

Série JBEP boîtes de jonction Ex eb IIC en polyester, perçées - Equipées de bornes à vis et de bornes de terre

- Bornes 10 mm² (WDU10) et de bornes de terre (WPE10), Intensité 47 Amps, 550 Volts

Type de boîtier	Matériel	position des entrées	Poids kg	Volume dm ³	2	Référence catalogue avec bornes shuntées
Configuration: P + N (2PE + 3L + 3N + 1PE)						
JBEP171709	6 x M20 avec un dispositif de continuité de masse		2.04	2.63	170 x 170 x 91	JBEP171709AE54
JBEP171709	6 x M25 avec 6 entrées de câble pour câbles non armés – diamètre 8 à 17 mm		2.04	2.63	170 x 170 x 91	JBEP171709NE54
Configuration: TP (1PE + 2L1 + 2L2 + 2L3 + 1PE)						
JBEP171709	3 x M25 avec un dispositif de continuité de masse		2.04	2.63	170 x 170 x 91	JBEP171709AE55
JBEP171709	3 x M25 avec 3 entrées de câble pour câbles non armés – diamètre 8 à 17 mm		2.04	2.63	170 x 170 x 91	JBEP171709NE55
JBEP171709	4 x M25 avec un dispositif de continuité de masse		2.04	2.63	170 x 170 x 91	JBEP171709AE56
JBEP171709	4 x M25 avec 4 entrées de câble pour câbles non armés – diamètre 8 à 17 mm		2.04	2.63	170 x 170 x 91	JBEP171709NE56
JBEP171709	4 x M25 avec un dispositif de continuité de masse		2.04	2.63	170 x 170 x 91	JBEP171709AE57
JBEP171709	4 x M25 avec 4 entrées de câble pour câbles non armés – diamètre 8 à 17 mm		2.04	2.63	170 x 170 x 91	JBEP171709NE57

Série JBEP : Boîtes de Jonction pour la distribution et la puissance en Polyester

Sécurité Augmentée - Percées et Equipées en usine

Bornes 10 mm²

Zone 1 et 2 - 21 et 22
Gaz (G) et Poussières (D)



JBEP171709AE61

Série JBEP boîtes de jonction Ex eb IIC en polyester, percées - Equipées de bornes à vis et de bornes de terre

• Bornes 10 mm² (WDU10) et de bornes de terre (WPE10), Intensité 37 Amps, 550 Volts

Type de boîtier	Matériel	Position des entrées	Poids kg	Volume dm ³	Dimensions mm	Référence catalogue avec bornes shuntées
						PE L1 L2 L3 PE
Configuration: TP (2PE + 3L1 + 3L2 + 3L3 + 1PE)						
JBEP171709	6 x M25 avec un dispositif de continuité de masse		1.60	2.63	170 x 170 x 91	JBEP171709AE58
JBEP171709	6 x M25 avec 6 entrées de câble pour câbles non armés - diamètre 8 à 17 mm		1.60	2.63	170 x 170 x 91	JBEP171709NE58

Série JBEP boîtes de jonction Ex eb IIC en polyester, percées - Equipées de bornes à vis et de bornes de terre

• Bornes 10 mm² (WDU10) et de bornes de terre (WPE10), Intensité 40 Amps, 550 Volts

Type de boîtier	Matériel	Position des entrées	Poids kg	Volume dm ³	Dimensions mm	Référence catalogue avec bornes shuntées
						PE L1 L2 L3 N PE
Configuration: TP + N (2PE + 2L1 + 2L2 + 2L3 + 2N + 1PE)						
JBEP171709	3 x M25 avec un dispositif de continuité de masse		1.60	2.63	170 x 170 x 91	JBEP171709AE59
JBEP171709	3 x M32 avec 3 entrées de câble pour câbles non armés - diamètre 10 à 25 mm		1.60	2.63	170 x 170 x 91	JBEP171709NE59
JBEP171709	4 x M25 avec un dispositif de continuité de masse		1.60	2.63	170 x 170 x 91	JBEP171709AE60
JBEP171709	4 x M32 avec 4 entrées de câble pour câbles non armés - diamètre 10 à 25 mm		1.60	2.63	170 x 170 x 91	JBEP171709NE60
JBEP171709	4 x M25 avec un dispositif de continuité de masse		1.60	2.63	170 x 170 x 91	JBEP171709AE61
JBEP171709	4 x M32 avec 4 entrées de câble pour câbles non armés - diamètre 10 à 25 mm		1.60	2.63	170 x 170 x 91	JBEP171709NE61

Série JBEP : Boîtes de Jonction pour la distribution et la puissance en Polyester

Sécurité Augmentée - Perçées et Equipées en usine

Bornes 10 mm²

Zone 1 et 2 - 21 et 22
Gaz (G) et Poussières (D)

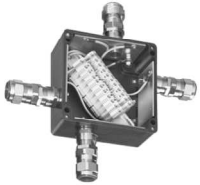

JBEP171709AE61

Série JBEP boîtes de jonction Ex eb IIC en polyester, perçées - Equipées de bornes à vis et de bornes de terre

- Bornes 10 mm² (WDU10) et bornes de terre (WPE10), Intensité 40 Amps, 550 Volts

Type de boîtier	Matériel	Position des entrées	Poids kg	Volume dm ³	Dimensions mm						Référence catalogue avec bornes shuntées
					PE	L1	L2	L3	N	PE	
Configuration: TP + N (2PE + 3L1 + 3L2 + 3L3 + 3N + 1PE)											
JBEP202110	6 x M25 avec un dispositif de continuité de terre		2.10	4.09	200 x 215 x 95	JBEP202110AE62					
JBEP202110	6 x M32 avec 6 entrées de câble pour câbles non armés - diamètre 10 à 25 mm		2.10	4.09	200 x 215 x 95	JBEP202110NE62					

Boîtes de jonction & coffrets

BOÎTES DE JONCTION & COFFRETS NON MÉTALLIQUES À SÉCURITÉ AUGMENTÉE

Série JBEP : Boîtes de Jonction pour la distribution et la puissance en Polyester

Sécurité Augmentée - Percées et Equipées en usine

Bornes 16 mm²

Zone 1 et 2 - 21 et 22
Gaz (G) et Poussières (D)



JBEP202115AP06

Série JBEP boîtes de jonction Ex eb IIC en polyester, percées - Equipées de bornes à vis, de bornes de terre et d'une borne de terre traversante

• Bornes 16 mm² (WDU16) et de bornes de terre (WPE16), Intensité 60 Amps, 690 Volts

Type de boîtier	Matériel	Position des entrées	Poids kg	Volume dm ³	Dimensions mm	Référence catalogue avec bornes shuntées
<p>Configuration: P + N (1PE + 2L + 2N + 2PE)</p>						
JBEP202115	3 x M25 avec un dispositif de continuité de terre		4.00	6.45	200 x 215 x 145	JBEP202115AP01
JBEP202115	3 x M25 avec 3 entrées de câble pour câbles non armés - diamètre 8 à 17 mm		4.00	6.45	200 x 215 x 145	JBEP202115NP01
JBEP202115	4 x M25 avec un dispositif de continuité de terre		4.00	6.45	200 x 215 x 145	JBEP202115AP02
JBEP202115	4 x M25 avec 4 entrées de câble pour câbles non armés - diamètre 8 à 17 mm		4.00	6.45	200 x 215 x 145	JBEP202115NP02
JBEP202115	4 x M25 avec un dispositif de continuité de terre		4.00	6.45	200 x 215 x 145	JBEP202115AP03
JBEP202115	4 x M25 avec 4 entrées de câble pour câbles non armés - diamètre 8 à 17 mm		4.00	6.45	200 x 215 x 145	JBEP202115NP03
JBEP202115	4 x M25 avec un dispositif de continuité de terre		4.00	6.45	200 x 215 x 145	JBEP202115AP04
JBEP202115	4 x M25 avec 4 entrées de câble pour câbles non armés - diamètre 8 à 17 mm		4.00	6.45	200 x 215 x 145	JBEP202115NP04

Série JBEP boîtes de jonction Ex eb IIC en polyester, percées - Equipées de bornes à vis, de bornes de terre et d'une borne de terre traversante

• Bornes 16 mm² (WDU16) et de bornes de terre (WPE16), Intensité 55 Amps, 690 Volts

Type de boîtier	Matériel	Position des entrées	Poids kg	Volume dm ³	Dimensions mm	Référence catalogue avec bornes shuntées
<p>Configuration: P + N (2PE + 3L + 3N + 2PE)</p>						
JBEP202115	6 x M25 avec un dispositif de continuité de terre		4.00	6.45	200 x 215 x 145	JBEP202115AP05
JBEP202115	6 x M25 avec 6 entrées de câble pour câbles non armés - diamètre 8 à 17 mm		4.00	6.45	200 x 215 x 145	JBEP202115NP05
JBEP202115	6 x M25 avec un dispositif de continuité de terre		4.00	6.45	200 x 215 x 145	JBEP202115AP06
JBEP202115	6 x M25 avec 6 entrées de câble pour câbles non armés - diamètre 8 à 17 mm		4.00	6.45	200 x 215 x 145	JBEP202115NP06

Série JBEP : Boîtes de Jonction pour la distribution et la puissance en Polyester

Sécurité Augmentée - Percées et Equipées en usine

Bornes 16 mm²

Zone 1 et 2 - 21 et 22
Gaz (G) et Poussières (D)



JBEP202115AP06

Série JBEP boîtes de jonction Ex eb IIC en polyester, percées - Equipées de bornes à vis, de bornes de terre et d'une borne de terre traversante M8 (version câbles armés)

• Bornes 16 mm² (WDU16) et de bornes de terre (WPE16), Intensité 55 Amps, 690 Volts

Type de boîtier	Matériel	Position des entrées	Poids kg	Volume dm ³	Dimensions mm	Référence catalogue avec bornes shuntées
Configuration: TP (1PE + 2L1 + 2L2 + 2L3 + 2PE)						
JBEP202115	3 x M25 avec un dispositif de continuité de terre		4.00	6.45	200 x 215 x 145	JBEP202115AP07
JBEP202115	3 x M25 avec 3 entrées de câble pour câbles non armés - diamètre 8 à 17 mm		4.00	6.45	200 x 215 x 145	JBEP202115NP07
JBEP202115	4 x M25 avec un dispositif de continuité de terre		4.00	6.45	200 x 215 x 145	JBEP202115AP08
JBEP202115	4 x M25 avec 4 entrées de câble pour câbles non armés - diamètre 8 à 17 mm		4.00	6.45	200 x 215 x 145	JBEP202115NP08
JBEP202115	4 x M25 avec un dispositif de continuité de terre		4.00	6.45	200 x 215 x 145	JBEP202115AP09
JBEP202115	4 x M25 avec 4 entrées de câble pour câbles non armés - diamètre 8 à 17 mm		4.00	6.45	200 x 215 x 145	JBEP202115NP09
JBEP202115	4 x M25 avec un dispositif de continuité de terre		4.00	6.45	200 x 215 x 145	JBEP202115AP10
JBEP202115	4 x M25 avec 4 entrées de câble pour câbles non armés - diamètre 8 à 17 mm		4.00	6.45	200 x 215 x 145	JBEP202115NP10

Série JBEP boîtes de jonction Ex eb IIC en polyester, percées - Equipées de bornes à vis, de bornes de terre et de Bornes de terre extérieures M8 (version câbles armés)

• Bornes 16 mm² (WDU16) et de bornes de terre (WPE16), Intensité 43 Amps, 690 Volts

Type de boîtier	Matériel	Position des entrées	Poids kg	Volume dm ³	Dimensions mm	Référence catalogue avec bornes shuntées
Configuration: TP (2PE + 3L1 + 3L2 + 3L3 + 2PE)						
JBEP202115	6 x M25 avec un dispositif de continuité de terre		4.00	6.45	200 x 215 x 145	JBEP202115AP11
JBEP202115	6 x M25 avec 6 entrées de câble pour câbles non armés - diamètre 8 à 17 mm		4.00	6.45	200 x 215 x 145	JBEP202115NP11
JBEP202115	6 x M25 avec un dispositif de continuité de terre		4.00	6.45	200 x 215 x 145	JBEP202115AP12
JBEP202115	6 x M25 avec 6 entrées de câble pour câbles non armés - diamètre 8 à 17 mm		4.00	6.45	200 x 215 x 145	JBEP202115NP12

Série JBEP : Boîtes de Jonction pour la distribution et la puissance en Polyester

Sécurité Augmentée - Percées et Equipées en usine

Bornes 16 mm²

Zone 1 et 2 – 21 et 22
Gaz (G) et Poussières (D)



JBEP202115AP06

Série JBEP boîtes de jonction Ex eb IIC en polyester, percées - Equipées de bornes à vis, de bornes de terre et d'une borne de terre traversante M8 (version câbles armés)

• Bornes 16 mm² (WDU16) et de bornes de terre (WPE16), Intensité 45 Amps, 690 Volts

Type de boîtier	Matériel	Position des entrées	Poids kg	Volume dm ³	Dimensions mm	Référence catalogue avec bornes shuntées							
						PE	L1	L2	L3	N	PE		
Configuration: TP + N (2PE + 2L1 + 2L2 + 2L3 + 2N + PE)													
JBEP202115	3 x M25 avec un dispositif de continuité de masse		4.00	6.45	200 x 215 x 145	JBEP202115AP13							
JBEP202115	3 x M32 avec 3 entrées de câble pour câbles non armés – diamètre 10 à 25 mm		4.00	6.45	200 x 215 x 145	JBEP202115NP13							
JBEP202115	4 x M25 avec un dispositif de continuité de masse		4.00	6.45	200 x 215 x 145	JBEP202115AP14							
JBEP202115	4 x M32 avec 4 entrées de câble pour câbles non armés – diamètre 10 à 25 mm		4.00	6.45	200 x 215 x 145	JBEP202115NP14							
JBEP202115	4 x M25 avec un dispositif de continuité de masse		4.00	6.45	200 x 215 x 145	JBEP202115AP15							
JBEP202115	4 x M32 avec 4 entrées de câble pour câbles non armés – diamètre 10 à 25 mm		4.00	6.45	200 x 215 x 145	JBEP202115NP15							
JBEP202115	4 x M25 avec un dispositif de continuité de masse		4.00	6.45	200 x 215 x 145	JBEP202115AP16							
JBEP202115	4 x M32 avec 4 entrées de câble pour câbles non armés – diamètre 10 à 25 mm		4.00	6.45	200 x 215 x 145	JBEP202115NP16							

Série JBEP boîtes de jonction Ex eb IIC en polyester, percées - Equipées de bornes à vis, de bornes de terre et d'une borne de terre traversante M8 (version câbles armés)

• Bornes 16 mm² (WDU16) et de bornes de terre (WPE16), Intensité 40 Amps, 690 Volts

Type de boîtier	Matériel	Position des entrées	Poids kg	Volume dm ³	Dimensions mm	Référence catalogue avec bornes shuntées							
						PE	L1	L2	L3	N	PE		
Configuration: TP + N (2PE + 3L1 + 3L2 + 3L3 + 3N + 2PE)													
JBEP253215	6 x M25 avec un dispositif de continuité de masse		8.20	12.00	250 x 320 x 150	JBEP253215AP17							
JBEP253215	6 x M32 avec 6 entrées de câble pour câbles non armés – diamètre 10 à 25 mm		8.20	12.00	250 x 320 x 150	JBEP253215NP17							
JBEP253215	6 x M25 avec un dispositif de continuité de masse		8.20	12.00	250 x 320 x 150	JBEP253215AP18							
JBEP253215	6 x M32 avec 6 entrées de câble pour câbles non armés – diamètre 10 à 25 mm		8.20	12.00	250 x 320 x 150	JBEP253215NP18							

Série JBEP : Boîtes de Jonction pour la distribution et la puissance en Polyester

Sécurité Augmentée - Perçées et Equipées en usine

Bornes 25/35 mm²

Zone 1 et 2 - 21 et 22
Gaz (G) et Poussières (D)



JBEP253215NP02

Série JBEP boîtes de jonction Ex eb IIC en polyester, perçées - Equipées de bornes à vis, de bornes de terre et d'une borne de terre traversante M8 (version câbles armés)

- Bornes 25 mm² (WDU35) et de bornes de terres (WPE35), Intensité 80 Amps, 690 Volts
- Bornes 35 mm² (WDU35) et de bornes de terres (WPE35), Intensité 98 Amps, 690 Volts

Type de boîtier	Matériel	Position des entrées	Poids kg	Volume dm ³	Dimensions mm	Référence catalogue avec bornes shuntées
Configuration: TP (1PE + 2L1 + 2L2 + 2L3 + 2PE)						
JBEP253215	4 x M32 avec un dispositif de continuité de masse 1 x borne de terre traversante M8		8.20	12.00	250 x 320 x 151	JBEP253215AP01
JBEP253215	4 x M32 avec 4 entrées de câble pour câbles non armés - diamètre 10 à 25 mm		8.20	12.00	250 x 320 x 151	JBEP253215NP01

Série JBEP boîtes de jonction Ex eb IIC en polyester, perçées - Equipées de bornes à vis, de bornes de terre et d'une borne de terre traversante M8 (version câbles armés)

- Bornes 25 mm² (WDU35) et de bornes de terres (WPE35), Intensité 70 Amps, 690 Volts
- Bornes 35 mm² (WDU35) et de bornes de terres (WPE35), Intensité 80 Amps, 690 Volts

Type de boîtier	Matériel	Position des entrées	Poids kg	Volume dm ³	Dimensions mm	Référence catalogue avec bornes shuntées
Configuration: TP (2PE + 3L1 + 3L2 + 3L3 + 2PE)						
JBEP253215	6 x M32 avec un dispositif de continuité de masse 1 x borne de terre traversante M8		8.20	12.00	250 x 320 x 151	JBEP253215AP02
JBEP253215	6 x M32 avec 6 entrées de câble pour câbles non armés - diamètre 10 à 25 mm		8.20	12.00	250 x 320 x 151	JBEP253215NP02

Série JBEP : Boîtes de Jonction pour la distribution et la puissance en Polyester

Sécurité Augmentée - Perçées et Equipées en usine

Bornes 25/35 mm²

Zone 1 et 2 – 21 et 22
Gaz (G) et Poussières (D)



JBEP253215NP02

Série JBEP boîtes de jonction Ex eb IIC en polyester, perçées - Equipées de bornes à vis, de bornes de terre et d'une borne de terre traversante M8 (version câbles armés)

- Bornes 25 mm² (WDU35) et de bornes de terre (WPE35), Intensité 75 Amps, 690 Volts
- Bornes 35 mm² (WDU35) et de bornes de terre (WPE35), Intensité 85 Amps, 690 Volts

Type de boîtier	Matériel	Position des entrées	Poids kg	Volume dm ³	Dimensions mm	Référence catalogue avec bornes shuntées
Configuration: TP + N (2PE + 2L1 + 2L2 + 2L3 + 2N + PE)						
JBEP253215	4 x M32 avec un dispositif de continuité de masse 1 x borne de terre traversante M8		8.20	12.00	250 x 320 x 150	JBEP253215AP03
JBEP253215	4 x M32 avec 4 entrées de câble pour câbles non armés – diamètre 10 to 25 mm		8.20	12.00	250 x 320 x 150	JBEP253215NP03

Série JBEP boîtes de jonction Ex eb IIC en polyester, perçées - Equipées de bornes à vis, de bornes de terre et d'une borne de terre traversante M8 (version câbles armés)

- Bornes 25 mm² (WDU35) et de bornes de terre (WPE35), Intensité 58 Amps, 690 Volts
- Bornes 35 mm² (WDU35) et de bornes de terre (WPE35), Intensité 68 Amps, 690 Volts

Type de boîtier	Matériel	Position des entrées	Poids kg	Volume dm ³	Dimensions mm	Référence catalogue avec bornes shuntées
Configuration: TP + N (2PE + 3L1 + 3L2 + 3L3 + 3N + 2PE)						
JBEP253215	6 x M32 avec un dispositif de continuité de masse 1 x borne de terre traversante M8		8.20	12.00	250 x 320 x 150	JBEP253215AP04
JBEP253215	4 x M40 avec 4 entrées de câble pour câbles non armés – diamètre 24 to 34 mm		8.20	12.00	250 x 320 x 150	JBEP253215NP04

Série JBEP : Boîtes de Jonction pour la distribution et la puissance en Polyester

Sécurité Augmentée - Perçées et Equipées en usine

Bornes 50 mm²

Zone 1 et 2 – 21 et 22
Gaz (G) et Poussières (D)



JBEP503215AP24

Série JBEP boîtes de jonction Ex eb IIC en polyester, perçées - Equipées de bornes à vis, de bornes de terre et d'une borne de terre traversante M8 (version câbles armés)

• Bornes 10 mm² à 50 mm² (WDU50N) et bornes de terre (WPE35), Intensité 125 Amps, 550 Volts

Type de boîtier	Matériel	Position des entrées	Poids kg	Volume dm ³	Dimensions mm	Référence catalogue avec bornes shuntées
Configuration: TP (1PE + 2L1 + 2L2 + 2L3 + 2PE)						
JBEP503215	4 x M40 avec un dispositif de continuité de masse 1 x borne de terre traversante M8		8.50	24.00	500 x 320 x 150	JBEP503215AP01
JBEP503215	4 x M40 avec 4 entrées de câble pour câbles non armés – diamètre 24 à 34 mm		8.50	24.00	500 x 320 x 150	JBEP503215NP01

Série JBEP boîtes de jonction Ex eb IIC en polyester, perçées - Equipées de bornes à vis, de bornes de terre et d'une borne de terre traversante M8 (version câbles armés)

• Bornes 10 mm² à 50 mm² (WDU50N) et bornes de terre (WPE35), Intensité 125 Amps, 550 Volts

Type de boîtier	Matériel	Position des entrées	Poids kg	Volume dm ³	Dimensions mm	Référence catalogue avec bornes shuntées
Configuration: TP (2PE + 3L1 + 3L2 + 3L3 + 2PE)						
JBEP503215	6 x M40 avec un dispositif de continuité de masse 1 x borne de terre traversante M8		8.50	24.00	500 x 320 x 150	JBEP503215AP02
JBEP503215	6 x M40 avec 6 entrées de câble pour câbles non armés – diamètre 24 à 34 mm		8.50	24.00	500 x 320 x 150	JBEP503215NP02

Série JBEP : Boîtes de Jonction pour la distribution et la puissance en Polyester

Sécurité Augmentée - Perçées et Equipées en usine

Bornes 50 mm²

Zone 1 et 2 - 21 et 22
Gaz (G) et Poussières (D)



JBEP503215AP24

Série JBEP boîtes de jonction Ex eb IIC en polyester, perçées - Equipées de bornes à vis, de bornes de terre et d'une borne de terre traversante M8 (version câbles armés)

- Bornes 10 mm² à 50 mm² (WDU50N) et de bornes de terre (WPE35), Intensité 125 Amps, 550 Volts

Type de boîtier	Matériel	Position des entrées	Poids kg	Volume dm ³	Dimensions mm	Référence catalogue avec bornes shuntées
<p>Configuration: TP + N (2PE + 2L1 + 2L2 + 2L3 + 2N + PE)</p>						
JBEP503215	4 x M40 avec un dispositif de continuité de masse 1 x borne de terre traversante M8		8.50	24.00	500 x 320 x 150	JBEP503215AP03
JBEP503215	4 x M40 avec 4 entrées de câble pour câbles non armés - diamètre 24 à 34 mm		8.50	24.00	500 x 320 x 150	JBEP503215NP03

Série JBEP boîtes de jonction Ex eb IIC en polyester, perçées - Equipées de bornes à vis, de bornes de terre et d'une borne de terre traversante M8 (version câbles armés)

- Bornes 10 mm² à 50 mm² (WDU50N) et de bornes de terre (WPE35), Intensité 100 Amps, 550 Volts

Type de boîtier	Matériel	Position des entrées	Poids kg	Volume dm ³	Dimensions mm	Référence catalogue avec bornes shuntées
<p>Configuration: TP + N (2PE + 3L1 + 3L2 + 3L3 + 3N + 2PE)</p>						
JBEP503215	6 x M40 avec un dispositif de continuité de masse 1 x borne de terre traversante M8		9.30	24.00	500 x 320 x 150	JBEP503215AP04
JBEP503223	6 x M50 avec 6 entrées de câble pour câbles non armés - diamètre 28 à 42 mm		10.30	36.80	500 x 320 x 230	JBEP503223NP04

Série JBEP : Boîtes de Jonction pour la distribution et la puissance en Polyester

Sécurité Augmentée - Perçées et Equipées en usine

Bornes 70 mm²

Zone 1 et 2 - 21 et 22
Gaz (G) et Poussières (D)



JBEP503215AP24

Série JBEP boîtes de jonction Ex eb IIC en polyester, perçées - Equipées de bornes à vis, de bornes de terre et d'une borne de terre traversante M8 (version câbles armés)

• Bornes 10 mm² à 70 mm² (WDU70N) et de bornes de terre (WPE35), Intensité 160 Amps, 550 Volts

Type de boîtier	Matériel	Position des entrées	Poids kg	Volume dm ³	Dimensions mm	Référence catalogue avec bornes shuntées
Configuration: TP (1PE + 2L1 + 2L2 + 2L3 + 2PE)						
JBEP503215	4 x M40 avec un dispositif de continuité de masse 1 x borne de terre traversante M8		9.30	24.00	500 x 320 x 150	JBEP503215AP21
JBEP503215	4 x M40 avec 4 entrées de câble pour câbles non armés - diamètre 24 à 34 mm		9.30	24.00	500 x 320 x 150	JBEP503215NP21

Série JBEP boîtes de jonction Ex eb IIC en polyester, perçées - Equipées de bornes à vis, de bornes de terre et d'une borne de terre traversante M8 (version câbles armés)

• Bornes 10 mm² à 70 mm² (WDU70N) et de bornes de terre (WPE35), Intensité 140 Amps, 550 Volts

Type de boîtier	Matériel	Position des entrées	Poids kg	Volume dm ³	Dimensions mm	Référence catalogue avec bornes shuntées
Configuration: TP (2PE + 3L1 + 3L2 + 3L3 + 2PE)						
JBEP503215	6 x M40 avec un dispositif de continuité de masse 1 x borne de terre traversante M8		9.30	24.00	500 x 320 x 150	JBEP503215AP22
JBEP503215	6 x M40 avec 6 entrées de câble pour câbles non armés - diamètre 24 à 34 mm		9.30	24.00	500 x 320 x 150	JBEP503215NP22

Boîtes de jonction & coffrets

BOÎTES DE JONCTION & COFFRETS NON MÉTALLIQUES À SÉCURITÉ AUGMENTÉE

Série JBEP : Boîtes de Jonction pour la distribution et la puissance en Polyester

Sécurité Augmentée - Perçées et Equipées en usine

Bornes 70 mm²



Zone 1 et 2 - 21 et 22
Gaz (G) et Poussières (D)



JBEP503215AP24

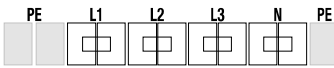

Série JBEP boîtes de jonction Ex eb IIC en polyester, perçées - Equipées de bornes à vis, de bornes de terre et d'une borne de terre traversante M8 (version câbles armés)

- Bornes 10 mm² à 70 mm² (WDU70N) et de bornes de terre (WPE35), Intensité 150 Amps, 550 Volts

Type de boîtier	Matériel	Position des entrées	Poids kg	Volume dm ³	Dimensions mm	Référence catalogue avec bornes shuntées
Configuration: TP + N (2PE + 2L1 + 2L2 + 2L3 + 2N + PE) 						
JBEP503215	4 x M40 avec un dispositif de continuité de masse 1 x borne de terre traversante M8		9.30	24.00	500 x 320 x 150	JBEP503215AP23
JBEP503215	4 x M40 avec 4 entrées de câble pour câbles non armés - diamètre 24 à 34 mm		9.30	24.00	500 x 320 x 150	JBEP503215NP23

Série JBEP boîtes de jonction Ex eb IIC en polyester, perçées - Equipées de bornes à vis, de bornes de terre et d'une borne de terre traversante M8 (version câbles armés)

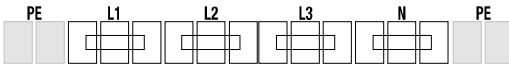
- Bornes 10 mm² à 70 mm² (WDU70N) et de bornes de terre (WPE35), Intensité 125 Amps, 550 Volts

Type de boîtier	Matériel	Position des entrées	Poids kg	Volume dm ³	Dimensions mm	Référence catalogue avec bornes shuntées
Configuration: TP + N (2PE + 3L1 + 3L2 + 3L3 + 3N + 2PE) 						
JBEP503215	6 x M40 avec un dispositif de continuité de masse 1 x borne de terre traversante M8		9.30	24.00	500 x 320 x 150	JBEP503215AP24
JBEP503223	6 x M50 avec 6 entrées de câble pour câbles non armés - diamètre 28 à 42 mm		10.30	36.80	500 x 320 x 230	JBEP503223NP24

Série JBEP : Boîtes de Jonction pour la distribution et la puissance en Polyester







Sécurité Augmentée - Perçées et Equipées en usine

Bornes 120 mm²

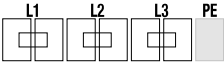
Zone 1 et 2 - 21 et 22
Gaz (G) et Poussières (D)

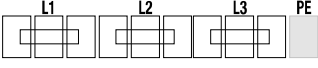
Série JBEP boîtes de jonction Ex eb IIC en polyester, perçées - Equipées de bornes à vis, d'une barre de terre et d'une borne de terre traversante M10 (version câbles armés)

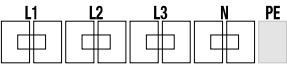
• Bornes 10 mm² à 120 mm² (WDU95N/120N) et une barre de masse en cuivre, Intensité 200 Amps, 690 Volts

Type de boîtier	Matériel	Position des entrées	Poids kg	Volume dm ³	Dimensions mm	Référence catalogue avec bornes shuntées
						
Earth Copper Bar PE						
Configuration: TP (2L1 + 2L2 + 2L3 + 1PE)						
JBEP753223	4 x M50 avec un dispositif de continuité de masse 1 x borne de terre traversante M10		10.80	55.20	750 x 320 x 230	JBEP753223AP01
JBEP753215	4 x M50 avec 4 entrées de câble pour câbles non armés - diamètre 28 à 42 mm		9.75	36.00	750 x 320 x 150	JBEP753215NP01
						
Earth Copper Bar PE						
Configuration: TP (3L1 + 3L2 + 3L3 + 1PE)						
JBEP753223	6 x M50 avec un dispositif de continuité de masse 1 x borne de terre traversante M10		10.80	55.20	750 x 320 x 230	JBEP753223AP02
JBEP753223	6 x M50 avec 6 entrées de câble pour câbles non armés - diamètre 28 à 42 mm		10.80	55.20	750 x 320 x 230	JBEP753223NP02
						
Earth Copper Bar PE						
Configuration: TP + N (2L1 + 2L2 + 2L3 + 2N + 1PE)						
JBEP753223	4 x M50 avec un dispositif de continuité de masse 1 x borne de terre traversante M10		10.80	55.20	750 x 320 x 230	JBEP753223AP03
JBEP753215	4 x M50 avec 4 entrées de câble pour câbles non armés - diamètre 28 à 42 mm		9.75	36.00	750 x 320 x 150	JBEP753215NP03

Série JBEP : Boîtes de Jonction pour la distribution et la puissance en Polyester

Sécurité Augmentée - Perçées et Equipées en usine

Bornes 240 mm²

Zone 1 et 2 - 21 et 22
Gaz (G) et Poussières (D)



JBEP753223AP72

Série JBEP Boîtes de jonction Ex eb IIC en polyester, perçées en usine - Equipées de connecteurs et d'une borne de terre transversante M10

- Connecteurs de raccordement de 35/240 mm² sur jeu de barres triphasée + terre, Intensité nominale de 400Amps, tension nominale de 1100 Volts

Type de boîtier	Matériel	Position des entrées	Poids kg	Volume dm ³	Dimensions mm	Référence catalogue avec jeu de barre
<p>Configuration: (L1 + L2 + L3 + PE Jeu de barre en cuivre)</p>						
2 x JBEP753223	3 x M50 avec un dispositif de continuité de masse, 3 x connecteurs par barre 1 x borne de terre transversante M10		40.50	114.13	750 x 650 x 230	JBEP753223AP61
2 x JBEP753223	4 x M50 avec un dispositif de continuité de masse, 4 x connecteurs par barre 1 x borne de terre transversante M10		40.50	114.13	750 x 650 x 230	JBEP753223AP62
2 x JBEP753223	3 x M63 avec un dispositif de continuité de masse, 3 x connecteurs par barre 1 x borne de terre transversante M10		40.50	114.13	750 x 650 x 230	JBEP753223AP71
2 x JBEP753223	4 x M63 avec un dispositif de continuité de masse, 4 x connecteurs par barre 1 x borne de terre transversante M10		40.50	114.13	750 x 650 x 230	JBEP753223AP72

Ensemble de deux boîtier JBEP753223 couplés

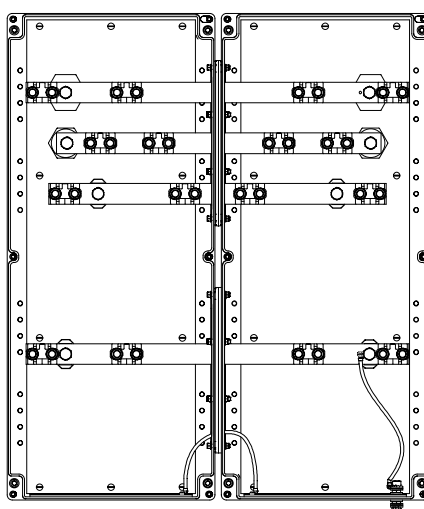

Série JBEP : Boîtes de Jonction pour la distribution et la puissance en Polyester

Sécurité Augmentée - Perçées et Equipées en usine

Dimensions en millimètres^①

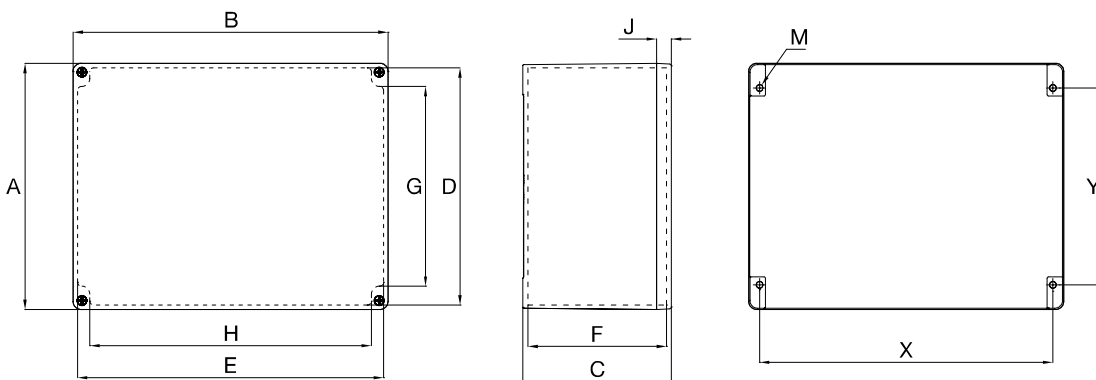

Référence catalogue du boîtier	Dimensions extérieures			Dimensions intérieures					couverture	corps	fixation murale		
	A	B	C	D	E	F	G	H			J	Epaisseur	X
JBEP0808060	85	85	61	76.7	76.7	47	41	51	15	3.5	69	49	M4
JBEP1212090	120	120	91	109.5	109.5	75	63	85	40	4.5	103	83	M5
JBEP121209S0	120	120	91	108.6	108.6	75	63	85	15	4.5	103	83	M5
JBEP1717090	170	170	91	158.5	158.5	72	112.5	137	15	4.5	153	131	M5
JBEP2021100	200	215	95	185.8	200.8	76	116	159	20	6.1	189	146	M6
JBEP2021150	200	215	145	185.8	200.8	122.5	114.8	159	20	6.1	189	146	M6
JBEP2532150	250	320	150	241	311	133.5	171	267	15	4.5	200	298	M6
JBEP3225150	320	250	150	311	241	133.5	267	171	15	4.5	298	200	M6
JBEP3250150	320	500	150	311	491	133.5	267	421	15	4.5	298	447	M6
JBEP3250230	320	500	230	311	491	213.5	267	421	15	4.5	298	447	M6
JBEP3275150	320	750	150	311	741	133.5	267	671	15	4.5	298	698	M6
JBEP3275230	320	750	230	311	741	213.5	267	671	15	4.5	298	698	M6

① Vis de fixation murale de diamètre 5 mm. Trous pour fixation murale 6 mm.

② Vis à utiliser pour le montage de la boîte.

Série JBEP : Boîtes de Jonction pour la distribution et la puissance en Polyester

Sécurité Augmentée - Perçées et Equipées en usine

Dimensions en millimètres ①

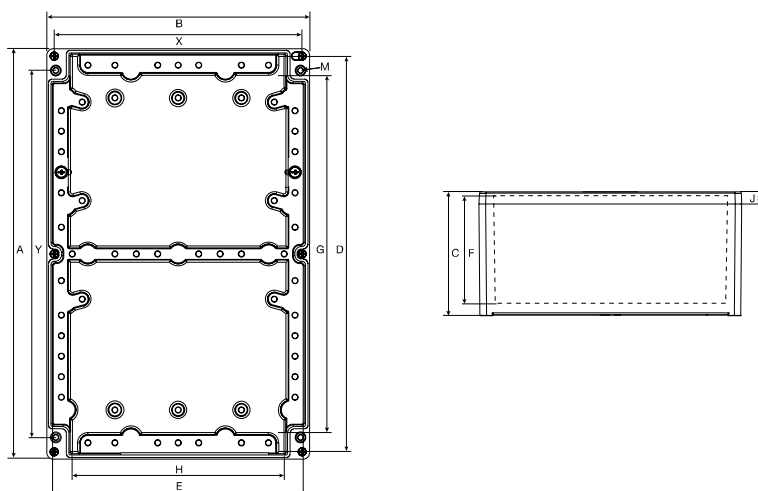

Référence catalogue du boîtier	Dimensions extérieures			Dimensions intérieures					couverture	corps Epaisseur	fixation murale		
	A	B	C	D	E	F	G	H			J	X	Y
JBEP5032150	500	320	150	491	311	133.5	421	267	15	4.5	447	298	M6
JBEP5032230	500	320	230	491	311	213.5	421	267	15	4.5	447	298	M6
JBEP7532150	750	320	150	741	311	133.5	671	267	15	4.5	298	698	M6
JBEP7532230	750	320	230	741	311	213.5	671	267	15	4.5	698	298	M6

① Wall fixing screw diameter 5 mm. Wall fixing screw hole 6 mm.

② Screw to be used for mounting box.

Série JBEP : Boîtes de Jonction pour la distribution et la puissance en Polyester

Sécurité Augmentée - Percées et Equipées en usine

Dimensions en millimètres ①

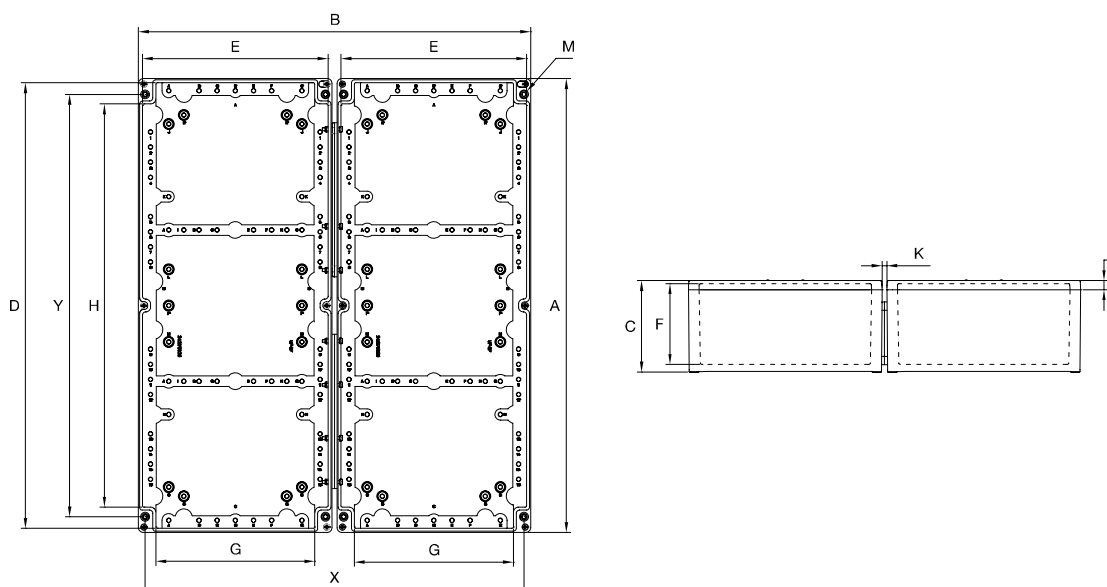

Référence catalogue du boîtier	Dimensions extérieures			Dimensions intérieures						Couvercle	corps	Fixation murale		
	A	B	C	D	E (x2)	F	G (x2)	H	K	J	Epaisseur	X	Y	M②
2 X JBEP7532150	750	648	150	741	311	133,5	267	671	8	15	5	626	698	M6

① Vis de fixation murale de diamètre 5 mm. Trous pour fixation murale 6 mm.

② Vis à utiliser pour le montage de la boîte.