

Luminaire à LED Areamaster™ 2^e génération HL

Projecteur pour zones dangereuses

NEC/CEC :

Classe I, division 2, groupes A, B, C, D
Classe I, zone 2, groupe IIC
Classe II, divisions 1 et 2, groupes E, F, G
Classe III
Zones 20 et 21, groupe IIIC

NEC/CEC :

Zone 22, groupe IIIB
Exposition simultanée
Type extérieur marin (eau salée) pour
les ÉTATS-UNIS UNIQUEMENT
Zones humides
Types 3R, 4, 4X, IP66/67

ATEX / IECEx :

Zones 2, 22
IP66
II 3GD
IK10
Ex ec IIC T4

Applications

- Luminaires fermés et étanches adaptés pour une utilisation dans les conditions suivantes :
 - Industries où sont présentes des zones à risques d'explosion (gaz et poussières), notamment les suivantes :
 - Raffineries de pétrole et de gaz
 - Usines pétrochimiques
 - Fonderies
 - Plates-formes de forage
 - Papeteries
 - Industries agroalimentaires
 - Quais de chargement
 - Centrales électriques
 - Stations d'épuration
 - Autres environnements corrosifs, humides, poussiéreux ou difficiles
- IP66/IP67, type 4X, zones marines et humides
- Zones nécessitant un éclairage constant et fiable dans des environnements à température extrêmement haute ou basse (-40 à +65 °C / -40 à +149 °F)

Caractéristiques

- Trois flux lumineux, jusqu'à 38 000 lumens

Flux lumineux nominal ①	Puissance (W)	Efficacité (lm/W)	Lampes à décharge équivalentes	Numéro de modèle
24 000	180	133	1 000 W	AMLHL1
30 000	225	133	1 000-1 500 W	AMLHL2
38 000	310	123	1 500 W	AMLHL3

① Flux lumineux nominal pour 5 000 K. Détail du flux lumineux disponible dans les tableaux.

- Sélection d'optiques pour une distribution optimale de la lumière dans une large gamme d'applications
- Boîtier de câblage séparé avec bornier à vis pour des branchements simples et sécurisés (compatible UL/CSA 26-10 AWG)
- Deux entrées taraudées 3/4" NPT.
- L'étrier de fixation se monte en lieu et place avec les accessoires de fixation standard Areamaster pour simplifier la mise à niveau des installations.
- Choix de températures de couleur proximale (TCP) : blanc froid 5 000 K ou blanc chaud 3 000 K
- Enveloppe robuste et compacte de conception thermique supérieure prolonge la durée de vie du luminaire.
- Joints en silicone, robustes et résistants aux températures élevées
- Optique en verre transparent ou dépoli résistant aux impacts et aux chocs thermiques
- Protection de 6 kV contre les surtensions
- Vis de fixation imperdables sur le couvercle
- Couvercle et ballast remplaçables sur site.

Options

- Câble de sécurité, de conception améliorée, avec plusieurs points de retenue, vendu séparément
- Protection et visière disponibles, vendues séparément
- Accessoires et supports de fixation disponibles pour un montage facile mural ou sur poteau.
- Protection de 10 kV contre les surtensions
- Adaptateur à filetage métrique M20

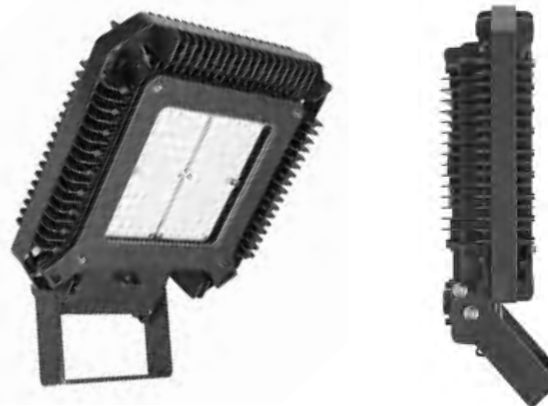

Projecteur

Matériaux standard

- Corps et couvercle : aluminium sans cuivre (0,4 à 1 % maximum)
- Joints d'étanchéité : silicone
- Étrier : acier zingué HR
- Vis : acier inoxydable
- Bouchon : (1) aluminium (fourni)
- Grille de protection et câble de sécurité : acier inoxydable
- Visière : aluminium

Finitions standard

- Corps, couvercle, visière et étrier de fixation : polyester aspect bronze architectural

Produits associés

- Poteaux ronds coniques en acier
- Poteaux articulés en acier
- Poteaux carrés coniques en acier
- Poteaux carrés en acier
- Supports de montage pour projecteur

Certifications et conformités NEC/CEC

- Normes UL :
 - UL844, luminaires pour utilisation en zones dangereuses
 - UL1598, luminaires
 - UL1598A, luminaires pour installation sur des navires maritimes
 - UL 8750, équipement à LED pour utilisation dans des produits d'éclairage
- Normes CSA :
 - CSA C22.2 No. 250.0, luminaires
 - CSA C22.2 No. 137, luminaires pour utilisation en zones dangereuses
- cCSAus : 164460, certificat numéro : 70073613

Luminaire à LED Areamaster™ 2^e génération HL

Projecteur pour zones dangereuses

NEC/CEC :

Classe I, division 2, groupes A, B, C, D
Classe I, zone 2, groupe IIC
Classe II, divisions 1 et 2, groupes E, F, G
Classe III
Zones 20 et 21, groupe IIIC

NEC/CEC :

Zone 22, groupe IIIB
Exposition simultanée
Type extérieur marin (eau salée) pour
les ÉTATS-UNIS UNIQUEMENT
Zones humides
Types 3R, 4, 4X, IP66/67

ATEX / IECEx :

Zones 2, 22
IP66
II 3GD
IK10
Ex ec IIC T4

Certifications et conformités ATEX / IECEx :

- Type certifié : Areamaster haute luminosité AMLH
 - Gaz : zone 2
 - Mode de protection : Ex ec IIC Gc
 - Classe de température : T4 à T3
 - Poussières : zone 22
 - Mode de protection : Ex tc IIIC Dc
 - Température de surface : +85 à +100 °C (+185 à +212 °F)
- Température ambiante : -40 à +65 °C (-40 à +268 °F)
- Certificat ATEX : SIRA 17ATEX3241
- Certificat IECEx : IECEx SIR 17.0079
- Indice de protection selon EN/CEI 60529 : IP66
- Résistance aux chocs : IK10
- Sécurité photobiologique, CEI 62778 et CEI 62471 : RG0

DesignLights™ Consortium (pour les modèles suivants)

- Tous les modèles en instance.

Codification des références catalogue ci-dessous, ou sélectionner les références dans les tableaux des pages suivantes.

AMLH	L1	C	V	7	BU	S
Série :		Température de couleur proximale :		Diffusion du faisceau :		Options :
AMLH : série de luminaires à LED Areamaster 2 HL		C – Blanc froid, 5 000 K W – Blanc Chaud, 3 000 K ①		3 – 3x3 5 – 5x5 6 – 7x7 (sans optique) 7 – 7x6		F – Fusibles ③ S – Protection contre les surtensions de 10 kV ⑥ M – Métrique M20
	Flux lumineux ④ :		Diffusion :		Tension :	
	L1 – 24 000 L2 – 30 000 L3 – 38 000		G – Verre transparent F – Verre dépoli ②		BU – 120 V-277 Vca 50/60 Hz, 170-300 Vcc BH – 347-480 Vca 50/60 Hz ⑤	

Tableaux des flux lumineux④ :

Flux lumineux pour optique en verre transparent (lm)			
	AMLHL1	AMLHL2	AMLHL3
NEMA 7x7 (non optique), TCP 5 000 K, IRC 70	23 500	30 100	37 000
NEMA 7x6, TCP 3 000 K, IRC 80	19 800	23 500	30 300
NEMA 7x6, TCP 5 000 K, IRC 70	22 700	28 100	35 400
NEMA 5x5, TCP 3 000 K, IRC 80	21 400	25 500	32 800
NEMA 5x5, TCP 5 000 K, IRC 70	24 100	30 000	38 300

Flux lumineux pour optique en verre dépoli (lm)			
	AMLHL1	AMLHL2	AMLHL3
NEMA 7x7 (non optique), TCP 5 000 K	20 600	25 600	31 600

① La température de couleur proximale de 3 000 K (chaude) n'est pas disponible avec le modèle NEMA 7x7.

② Le verre dépoli est disponible uniquement avec le modèle NEMA 7x7.

③ L'utilisation d'un fusible annule la classification marine. Fusible disponible uniquement pour la classification NEC/CEC.

④ Toutes les valeurs de flux lumineux sont typiques (tolérance +/-10 %).

⑤ Tension BH disponible uniquement pour la classification NEC/CEC.

⑥ Protection contre les surtensions de 10 kV disponible uniquement pour la classification NEC/CEC.

Luminaire à LED Areamaster™ 2^e génération HL

Projecteur pour zones dangereuses

NEC/CEC :

Classe I, division 2, groupes A, B, C, D
 Classe I, zone 2, groupe IIC
 Classe II, divisions 1 et 2, groupes E, F, G
 Classe III
 Zones 20 et 21, groupe IIIC

NEC/CEC :

Zone 22, groupe IIIB
 Exposition simultanée
 Type extérieur marin (eau salée) pour
 les ÉTATS-UNIS UNIQUEMENT
 Zones humides
 Types 3R, 4, 4X, IP66/67

ATEX / IECEx :

Zones 2, 22
 IP66
 II 3GD
 IK10
 Ex ec IIC T4

Caractéristiques électriques ①

Suffixe de tension	Tension (V)	Puissance consommée (W)	Courant d'entrée (A)	Facteur de puissance (FP)	Taux de distorsion harmonique (THD)	Numéro de modèle	
BU	120 Vca	180	1,52	> 0,9	< 20 %	AMLHL1	
	277 Vca	176	0,67				
	170 Vcc	172	1,02	N/A	N/A		
	300 Vcc	170	0,57				
BH	347 Vca	179	0,52	> 0,9	< 20 %		
	480 Vca	179	0,39				
BU	120 Vca	231	1,94	> 0,9	< 20 %		AMLHL2
	277 Vca	231	0,88				
	170 Vcc	220	1,30	N/A	N/A		
	300 Vcc	217	0,72				
BH	347 Vca	219	0,64	> 0,9	< 20 %		
	480 Vca	219	0,47				
BU	120 Vca	317	2,67	> 0,9	< 20 %	AMLHL3	
	277 Vca	303	1,15				
	170 Vcc	305	1,80	N/A	N/A		
	300 Vcc	298	0,99				
BH	347 Vca	299	0,87	> 0,9	< 20 %		
	480 Vca	298	0,63				

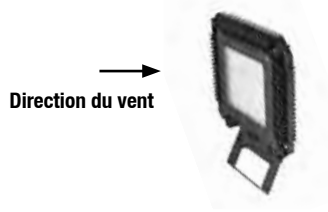
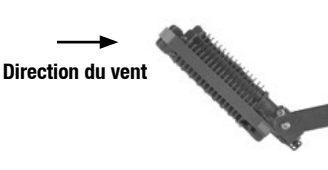
Catégorie de luminaire	Illustration	Surface de Projection Avant (SPA) m ² pi ²	Coefficient de frottement (CF)	Surface de Projection Effective (SPE) = SPA * CF m ² (pi ²)
90° au sol (montage le plus défavorable)		0,19 (2,04)	1,20	0,23 (2,45)
45° au sol (Montage standard)		0,13 (1,44)	1,20	0,16 (1,73)

Protection contre les surtensions : protection intégrale de 6 kV contre les surtensions. Option de protection contre les surtensions de 10 kV (cCSAus uniquement).

① Toutes les valeurs sont typiques.

Luminaire à LED Areamaster™ 2^e génération HL

Projecteur pour zones dangereuses

NEC/CEC :

Classe I, division 2, groupes A, B, C, D
Classe I, zone 2, groupe IIC
Classe II, divisions 1 et 2, groupes E, F, G
Classe III
Zones 20 et 21, groupe IIIC

NEC/CEC :

Zone 22, groupe IIIB
Exposition simultanée
Type extérieur marin (eau salée) pour les ÉTATS-UNIS UNIQUEMENT
Zones humides
Types 3R, 4, 4X, IP66/67

ATEX / IECEx :

Zones 2, 22
IP66
II 3GD
IK10
Ex ec IIC T4

Classe de température NEC/CEC

Tension	Température ambiante °C (°F)	Température du câble d'alimentation °C (°F)	Gaz		Poussière			Numéro de modèle
			Classe I, division 2 ① groupes A, B, C, D	Classe I, zone 2, groupe IIC	Classe II, division 1 groupes E, F, G	Zone 20, groupe IIIC	Classe I division 2 et classe 2 division I	
120-277 Vca / 170-300 Vcc ; 347-480 Vca	40 (104)	90 (194)	T4A	T4	T6	T6	T4A	AMLHL1
	55 (131)	90 (194)	T4A	T4	T6	T6	T4A	
	65 (149)	90 (194)	T4	T4	T5	T5	T4	
120-277 Vca / 170-300 Vcc ; 347-480 Vca	40 (104)	90 (194)	T4	T4	T6	T6	T4	AMLHL2
	55 (131)	90 (194)	T4	T4	T5	T5	T4	
	65 (149)	90 (194)	T3C	T3	T5	T5	T3C	
120-277 Vca / 170-300 Vcc ; 347-480 Vca	40 (104)	90 (194)	T3C	T3	T6	T6	T3C	AMLHL3
	55 (131)	90 (194)	T3C	T3	T5	T5	T3C	

Plage de température ambiante : -40 à +65 °C (-40 à +149 °F)

Classe de température ATEX / IECEx

Gaz			Poussière			Numéro de modèle
Classe de température			Température de surface			
Ta= +40 °C (+104 °F)	Ta= +55 °C (+131 °F)	Ta= +65 °C (+149 °F)	Ta= +40 °C (+104 °F)	Ta= +55 °C (+131 °F)	Ta= +65 °C (+149 °F)	
T4	T4	T4	T85 °C	T85 °C	T100 °C	AMLHL1
T4	T4	T3	T85 °C	T100 °C	T100 °C	AMLHL2
T3	T3	—	T85 °C	T100 °C	—	AMLHL3

La valeur « T » représente la température interne maximale ① ou la température de surface maximale ②

Valeur « T »	NEC/CEC															
	T1	350	325	T2	T2A	T2B	T2C	T2D	T3	T3A	T3B	T3C	T4	T4A	T5	T6
Plage de temp. °C (°F)	351-450 (664-842)	326-350 (619-662)	301-325 (574-617)	281-300 (538-572)	261-280 (502-536)	231-260 (448-500)	216-230 (421-446)	201-215 (394-419)	181-200 (358-392)	166-180 (331-356)	161-165 (322-329)	136-160 (277-320)	121-135 (250-275)	101-120 (214-248)	86-100 (187-212)	85 (185)

Valeur « T »	ATEX / IECEx					
	T1	T2	T3	T4	T5	T6
Plage de temp. °C (°F)	301-450 (547-842)	201-300 (394-572)	136-200 (277-392)	101-135 (214-275)	86-100 (187-212)	85 (185)

① La valeur « T » représente la température interne maximale dans les zones désignées classe I, division 2 et classe I, zone 2 par le NEC.

② La valeur « T » représente la température de surface maximale sous une couche de poussière dans les zones désignées classe II, divisions 1 et 2 par le NEC.

Luminaire à LED Areamaster™ 2^e génération HL

Projecteur pour zones dangereuses

NEC/CEC :

Classe I, division 2, groupes A, B, C, D
Classe I, zone 2, groupe IIC
Classe II, divisions 1 et 2, groupes E, F, G
Classe III
Zones 20 et 21, groupe IIIC

NEC/CEC :

Zone 22, groupe IIIB
Exposition simultanée
Type extérieur marin (eau salée) pour
les ÉTATS-UNIS UNIQUEMENT
Zones humides
Types 3R, 4, 4X, IP66/67

ATEX / IECEx :

Zones 2, 22
IP66
II 3GD
IK10
Ex ec IIC T4

TCP	Flux lu- mineux	Puissance (W)	Efficacité (lm/W)	Type de diffusion	Réf. catalogue ①
Verre transparent					
120-277 Vca / 170-300 Vcc					
	5 000 K (blanc froid)	23 500	174	135	NEMA 7x7 (150°x150°) AMLHL1CG6BU
	5 000 K (blanc froid)	24 100	177	136	NEMA 5x5 (75°x75°) AMLHL1CG5BU
	5 000 K (blanc froid)	22 700	177	128	NEMA 7x6 (136°x113°) AMLHL1CG7BU
	3 000 K (blanc chaud)	21 400	176	122	NEMA 5x5 (75°x75°) AMLHL1WG5BU
	3 000 K (blanc chaud)	19 800	177	112	NEMA 7x6 (136°x113°) AMLHL1WG7BU
	5 000 K (blanc froid)	30 100	226	133	NEMA 7x7 (150°x150°) AMLHL2CG6BU
	5 000 K (blanc froid)	30 000	228	132	NEMA 5x5 (75°x75°) AMLHL2CG5BU
	5 000 K (blanc froid)	28 100	226	124	NEMA 7x6 (136°x113°) AMLHL2CG7BU
	3 000 K (blanc chaud)	25 500	215	119	NEMA 5x5 (75°x75°) AMLHL2WG5BU
	3 000 K (blanc chaud)	23 500	214	110	NEMA 7x6 (136°x113°) AMLHL2WG7BU
	5 000 K (blanc froid)	37 000	303	122	NEMA 7x7 (150°x150°) AMLHL3CG6BU
	5 000 K (blanc froid)	38 300	313	122	NEMA 5x5 (75°x75°) AMLHL3CG5BU
	5 000 K (blanc froid)	35 400	306	116	NEMA 7x6 (136°x113°) AMLHL3CG7BU
	3 000 K (blanc chaud)	32 800	295	111	NEMA 5x5 (75°x75°) AMLHL3WG5BU
	3 000 K (blanc chaud)	30 300	295	103	NEMA 7x6 (136°x113°) AMLHL3WG7BU
	347-480 Vca				
	5 000 K (blanc froid)	23 500	174	135	NEMA 7x7 (150°x150°) AMLHL1CG6BH
	5 000 K (blanc froid)	24 100	177	136	NEMA 5x5 (75°x75°) AMLHL1CG5BH
	5 000 K (blanc froid)	22 700	177	128	NEMA 7x6 (136°x113°) AMLHL1CG7BH
	3 000 K (blanc chaud)	21 400	176	122	NEMA 5x5 (75°x75°) AMLHL1WG5BH
	3 000 K (blanc chaud)	19 800	177	112	NEMA 7x6 (136°x113°) AMLHL1WG7BH
	5 000 K (blanc froid)	30 100	226	133	NEMA 7x7 (150°x150°) AMLHL2CG6BH
	5 000 K (blanc froid)	30 000	228	132	NEMA 5x5 (75°x75°) AMLHL2CG5BH
	5 000 K (blanc froid)	28 100	226	124	NEMA 7x6 (136°x113°) AMLHL2CG7BH
	3 000 K (blanc chaud)	25 500	215	119	NEMA 5x5 (75°x75°) AMLHL2WG5BH
	3 000 K (blanc chaud)	23 500	214	110	NEMA 7x6 (136°x113°) AMLHL2WG7BH
	5 000 K (blanc froid)	37 000	303	122	NEMA 7x7 (150°x150°) AMLHL3CG6BH
	5 000 K (blanc froid)	38 300	313	122	NEMA 5x5 (75°x75°) AMLHL3CG5BH
	5 000 K (blanc froid)	35 400	306	116	NEMA 7x6 (136°x113°) AMLHL3CG7BH
	3 000 K (blanc chaud)	32 800	295	111	NEMA 5x5 (75°x75°) AMLHL3WG5BH
	3 000 K (blanc chaud)	30 300	295	103	NEMA 7x6 (136°x113°) AMLHL3WG7BH
	Verre dépoli				
	120-277 Vca / 170-300 Vcc				
	5 000 K (blanc froid)	20 600	176	116	NEMA 7x7 (150x150) AMLHL1CF6BU
	5 000 K (blanc froid)	25 600	226	113	NEMA 7x7 (150x150) AMLHL2CF6BU
	5 000 K (blanc froid)	31 600	303	104	NEMA 7x7 (150x150) AMLHL3CF6BU
	347-480 Vca				
	5 000 K (blanc froid)	20 600	176	116	NEMA 7x7 (150x150) AMLHL1CF6BH
	5 000 K (blanc froid)	25 600	226	113	NEMA 7x7 (150x150) AMLHL2CF6BH
	5 000 K (blanc froid)	31 600	303	104	NEMA 7x7 (150x150) AMLHL3CF6BH



① Pour l'option à fusibles, ajouter le suffixe **F** à la fin de la référence, par exemple AMLHL1CG6BUF.

Pour une protection de 10 kV contre les surtensions, ajouter le suffixe **S** à la fin de la référence, par exemple AMLHL1CG7BUS.

Pour obtenir à la fois la protection de 10 kV contre les surtensions et l'option à fusibles, ajouter le suffixe **FS** à la fin de la référence, par exemple AMLHL1CG7BUFS.

Luminaire à LED Areamaster™ 2^e génération HL

Projecteur pour zones dangereuses

NEC/CEC :

Classe I, division 2, groupes A, B, C, D
Classe I, zone 2, groupe IIC
Classe II, divisions 1 et 2, groupes E, F, G
Classe III
Zones 20 et 21, groupe IIIC

NEC/CEC :

Zone 22, groupe IIIB
Exposition simultanée
Type extérieur marin (eau salée) pour les
ÉTATS-UNIS UNIQUEMENT
Zones humides
Types 3R, 4, 4X, IP66/67

ATEX / IECEx :

Zones 2, 22
IP66
II 3GD
IK10
Ex ec IIC T4

Accessoires et pièces de rechange

	Description	Référence catalogue
Support de montage sur traverse		
	Réglage horizontal à 180 ° avec indication de l'angle en degrés. Facilite l'installation du projecteur sur une traverse ou autre surface plane ou sur l'accessoire réf. G-AM-8-WB. Vis de fixation de l'étrier du projecteur fournies. Fonte malléable zinguée avec passivation chromique et finition en polyester aspect bronze architectural.	G-AM-8-CA
Support de montage sur conduite ou mur		
	Utilisé avec la réf. G-AM-8-CA. Se fixe sur une conduite verticale ou horizontale de 25 à 62,5 mm (1" à 2-1/2") de diamètre, ou sur des surfaces planes. Étrier de fixation et boulons du support sur traverse fournis. Fonte malléable zinguée avec passivation chromique et finition en polyester aspect bronze architectural.	G-AM-8-WB
		
Support de montage sur traverse (G-AM-8-CA) utilisé avec le support de montage sur conduite ou mur (G-AM-8-WB).		
Montage à emboîtement sur poteau		
	Montage sur des tenons de poteau de 37,5 ou 50 mm (1-1/2" ou 2") de diamètre. Vis de fixation de l'étrier du projecteur, 3 boulons d'arrêt et serre-câbles fournis. Corps en fonte malléable zinguée et chapeau en fonte d'aluminium. L'ensemble est peint avec une finition en polyester aspect bronze architectural.	G-SF20
	Montage sur des tenons de poteau de 25 ou 37,5 mm (1" ou 1-1/2") de diamètre. Vis de fixation de l'étrier du projecteur, 3 boulons d'arrêt et serre-câbles fournis. Corps en fonte malléable zinguée et chapeau en fonte d'aluminium. L'ensemble est peint avec une finition en polyester aspect bronze architectural.	AMLEDSF1
Montage à emboîtement sur poteau		
	Se monte des tenons de poteau de 50 ou 62,5 mm (2" ou 2-1/2") de diamètre. Vis de fixation de l'étrier du projecteur, 3 boulons d'arrêt et serre-câbles fournis. Fonte malléable zinguée avec passivation chromique et finition en polyester aspect bronze architectural.	G-AM-8-SF

Luminaire à LED Areamaster™ 2^e génération HL

Projecteur pour zones dangereuses

NEC/CEC :

Classe I, division 2, groupes A, B, C, D
 Classe I, zone 2, groupe IIC
 Classe II, divisions 1 et 2, groupes E, F, G
 Classe III
 Zones 20 et 21, groupe IIIC





NEC/CEC :

Zone 22, groupe IIIB
 Exposition simultanée
 Type extérieur marin (eau salée) pour
 les ÉTATS-UNIS UNIQUEMENT
 Zones humides
 Types 3R, 4, 4X, IP66/67

ATEX / IECEx :

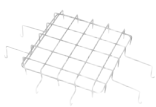
Zones 2, 22
 IP66
 II 3GD
 IK10
 Ex ec IIC T4

Accessoires et pièces de rechange

	Description	Référence catalogue
Support mural 	Utilisé avec la réf. G-AM-8-SF et GSF-20 pour permettre une fixation murale. Acier galvanisé.	GPSWB6
Grille de protection 	Acier inoxydable.	LHGUARD
Câble de sécurité 	Acier inoxydable.	LEDSC
Visière 	Acier à finition polyester aspect bronze architectural. Pour une conception respectueuse du ciel étoilé.	AMLHV
Base de projecteur portable 	Base de projecteur portable pour applications d'éclairage temporaire. À utiliser avec une grille de protection. Fonte malléable à finition polyester aspect bronze architectural.	G-AM-PFB

Luminaire à LED Areamaster™ 2^e génération HL

Projecteur pour zones dangereuses

NEC/CEC :

Classe I, division 2, groupes A, B, C, D
Classe I, zone 2, groupe IIC
Classe II, divisions 1 et 2, groupes E, F, G
Classe III
Zones 20 et 21, groupe IIIC

NEC/CEC :

Zone 22, groupe IIIB
Exposition simultanée
Type extérieur marin (eau salée) pour
les ÉTATS-UNIS UNIQUEMENT
Zones humides
Types 3R, 4, 4X, IP66/67

ATEX / IECEx :

Zones 2, 22
IP66
II 3GD
IK10
Ex ec IIC T4

Accessoires et pièces de rechange

Couvercles de rechange



Avec verre transparent

AMLHCLEAR

Avec verre dépoli

AMLHFROST

Ballasts de rechange

	Suffixe de Tension	Puissance du ballast	Courant constant	Modèle de luminaire	TCP (K)	Référence catalogue
	BU	150 W	915 mA	AMLHL3C	5 000	APMS150C105UD91
	BH					APMS150C105HD91
	BU	150 W	680 mA	AMLHL2C	5 000	APMS150C105U68
	BH					APMS150C105HD68
	BU	150 W	890 mA	AMLHL3W	3 000	APMS150C105UD89
	BH					APMS150C105HD89
	BU	150 W	650 mA	AMLHL2C	3 000	APMS150C105UD65
	BH					APMS150C105HD65
	BU	100 W	530 mA	AMLHL1C, AMLHL1W	5 000 et 3 000	APMS100C105UD53
	BH					APMS100C105HD53

Poids des accessoires pour Areamaster 2^e génération

Description	Poids en kg (lb)
Luminaires AMLHL1, AMLHL2, AMLHL3	16,1 (35,4)
Étrier de fixation	1,4 (3,1)
Visière	0,3 (0,6)
Grille de protection	0,2 (0,4)
Câble de sécurité	0,2 (0,4)
Support de montage sur traverse G-AM-8-CA	1,4 (3,1)
Support de montage sur conduite ou mur G-AM-8-WB	2,9 (6,4)
Montage à emboîtement sur poteau GSF20	1,4 (3,1)
Montage à emboîtement sur poteau AMLEDSF1	2,4 (5,3)
Montage à emboîtement sur poteau GAM8SF	—
—	—

Luminaire à LED Areamaster™ 2^e génération HL

Projecteur pour zones dangereuses

NEC/CEC :
 Classe I, division 2, groupes A, B, C, D
 Classe I, zone 2, groupe IIC
 Classe II, divisions 1 et 2, groupes E, F, G
 Classe III
 Zones 20 et 21, groupe IIIC

NEC/CEC :
 Zone 22, groupe IIIB
 Exposition simultanée
 Type extérieur marin (eau salée) pour
 les ÉTATS-UNIS UNIQUEMENT
 Zones humides
 Types 3R, 4, 4X, IP66/67

ATEX / IECEx :
 Zones 2, 22
 IP66
 II 3GD
 IK10
 Ex ec IIC T4

Dimensions en millimètres (pouces)

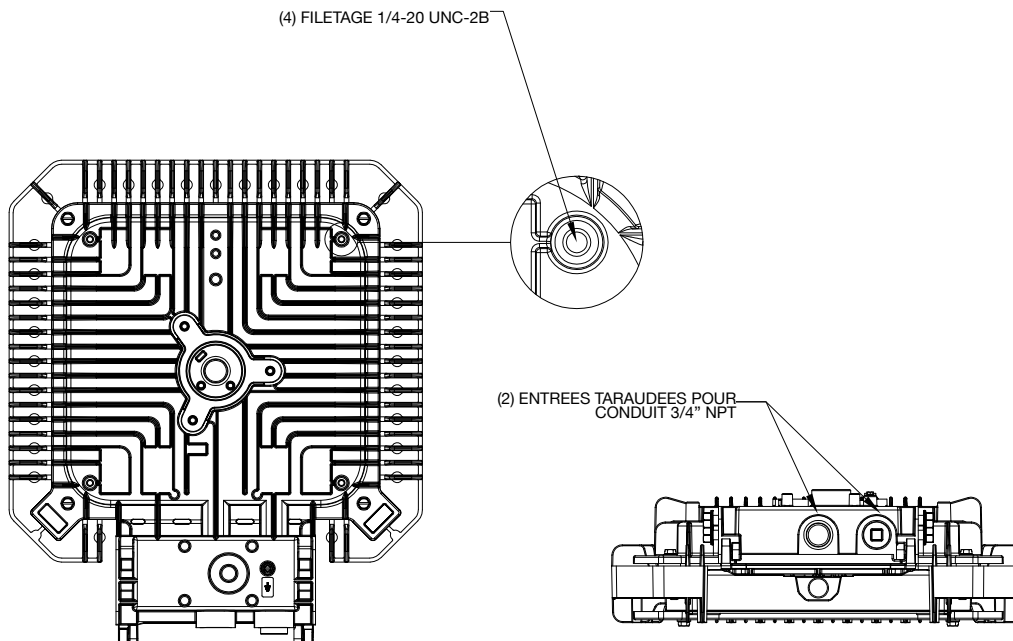
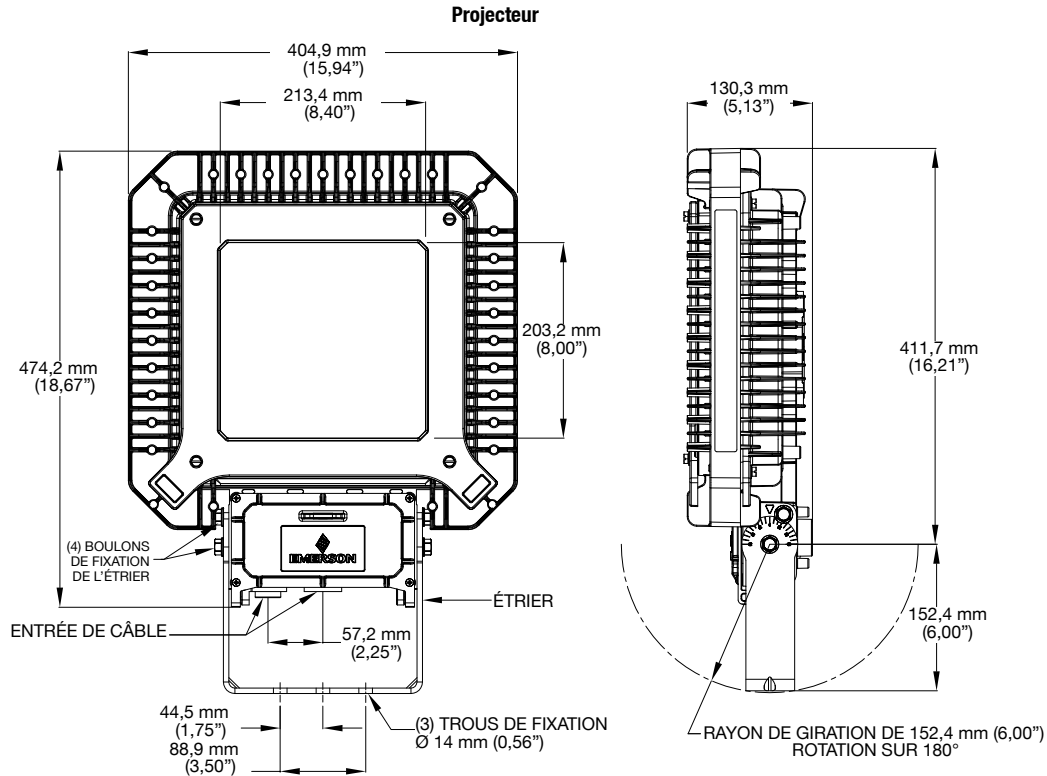

Luminaire à LED Areamaster™ 2^e génération HL

Projecteur pour zones dangereuses

NEC/CEC :

Classe I, division 2, groupes A, B, C, D
 Classe I, zone 2, groupe IIC
 Classe II, divisions 1 et 2, groupes E, F, G
 Classe III
 Zones 20 et 21, groupe IIC

NEC/CEC :

Zone 22, groupe IIIB
 Exposition simultanée
 Type extérieur marin (eau salée) pour
 les ÉTATS-UNIS UNIQUEMENT
 Zones humides
 Types 3R, 4, 4X, IP66/67

ATEX / IECEX :

Zones 2, 22
 IP66
 II 3GD
 IK10
 Ex ec IIC T4

Données photométriques — LES DONNÉES INDIQUÉES SONT DES VALEURS ABSOLUES

NEMA 5x5, verre transparent

NUMÉRO DE RAPPORT : AMLHL1CG5BU

Flux lumineux du luminaire : 24 140 lumens

DISTRIBUTION LUMINEUSE (CANDELAS)

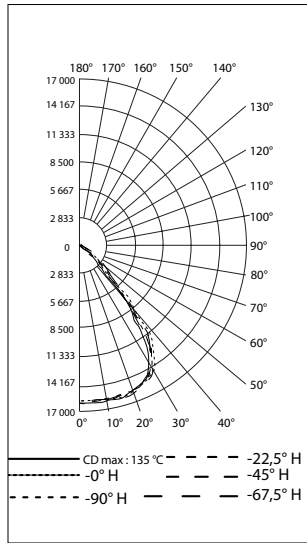

COURBE ISOFOOT CANDLE À 45°

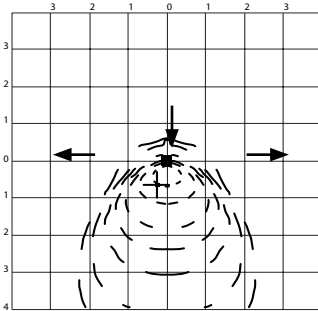

..... 20 fc ——— 1 fc
 - - - - - 10 fc ——— 0,5 fc
 - - - - - 5 fc ——— 0,2 fc
 - - - - - 2 fc ——— 0,1 fc
 1 fc = 10,8 lux

DONNEES PHOTOMETRIQUES

	Efficacité	Flux lumineux	Dispersion horizontale	Dispersion verticale
Champ (10 %)	94,8 %	22 874,5	91,7	91,3
Faisceau (50 %)	84 %	20 284,1	75,4	75,9
Total	100 %	24 137,4		

Angle d'inclinaison – 45 degrés LLF – 0,9

Hauteur de montage en m (pi)	Point maximal (fc)	Distance de projection vers l'avant			
		0,5 fc/5 lx m (pi)	1 fc/11 lx m (pi)	2 fc/22 lx m (pi)	5 fc/54 lx m (pi)
9 (30)	8,96	27 (90)	21 (68)	16 (54)	10 (33)
12 (40)	5,04	29 (96)	22 (72)	16 (52)	9 (28)
15 (50)	3,19	30 (100)	23 (75)	15 (50)	—
18 (60)	2,22	32 (105)	24 (78)	14 (45)	—

Hauteur de montage en m (pi)	Distance de projection latérale			
	0,5 fc/5 lx m (pi)	1 fc/11 lx m (pi)	2 fc/22 lx m (pi)	5 fc/54 lx m (pi)
9 (30)	29 (96)	24 (78)	19 (63)	14 (45)
12 (40)	32 (104)	27 (88)	20 (64)	10 (32)
15 (50)	37 (120)	29 (95)	18 (60)	—
18 (60)	40 (132)	29 (96)	15 (48)	—

NEMA 5x5, verre transparent

NUMÉRO DE RAPPORT : AMLHL1WG5BU

Flux lumineux du luminaire : 21 416 lumens

RÉPARTITION POLARISÉE DES CANDELAS

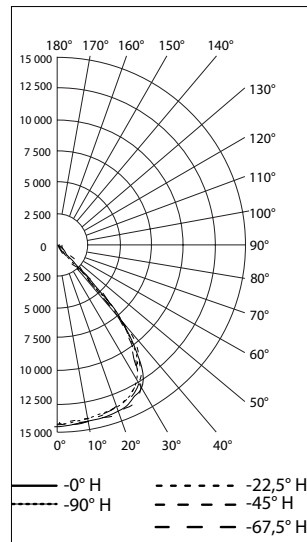

COURBE ISOFOOT CANDLE À 45°

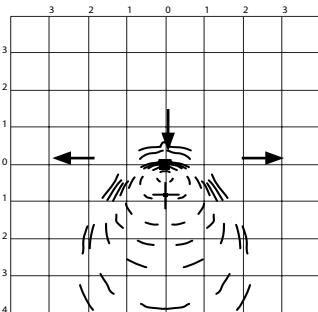

..... 20 fc ——— 1 fc
 - - - - - 10 fc ——— 0,5 fc
 - - - - - 5 fc ——— 0,2 fc
 - - - - - 2 fc ——— 0,1 fc
 1 fc = 10,8 lux

DONNEES PHOTOMETRIQUES

	Efficacité	Flux lumineux	Dispersion horizontale	Dispersion verticale
Champ (10 %)	95 %	20 343,5	95,6	94,3
Faisceau (50 %)	84 %	17 982,6	79,7	80,3
Total	100 %	21 416,2		

Angle d'inclinaison – 45 degrés LLF – 0,9

Hauteur de montage en m (pi)	Point maximal (fc)	Distance de projection vers l'avant			
		0,5 fc/5 lx m (pi)	1 fc/11 lx m (pi)	2 fc/22 lx m (pi)	5 fc/54 lx m (pi)
9 (30)	8,96	29 (96)	23 (75)	17 (57)	36 (11)
12 (40)	5,04	32 (104)	24 (80)	18 (60)	10 (32)
15 (50)	3,19	34 (110)	26 (85)	18 (60)	8 (25)
18 (60)	2,22	36 (117)	27 (90)	16 (54)	—

Hauteur de montage en m (pi)	Distance de projection latérale			
	0,5 fc/5 lx m (pi)	1 fc/11 lx m (pi)	2 fc/22 lx m (pi)	5 fc/54 lx m (pi)
9 (30)	27 (90)	22 (72)	18 (60)	13 (42)
12 (40)	30 (100)	24 (80)	20 (64)	7 (24)
15 (50)	37 (120)	27 (90)	18 (60)	—
18 (60)	37 (120)	27 (90)	15 (48)	—

Luminaire à LED Areamaster™ 2^e génération HL

Projecteur pour zones dangereuses

NEC/CEC :

Classe I, division 2, groupes A, B, C, D
 Classe I, zone 2, groupe IIC
 Classe II, divisions 1 et 2, groupes E, F, G
 Classe III
 Zones 20 et 21, groupe IIIC

NEC/CEC :

Zone 22, groupe IIIB
 Exposition simultanée
 Type extérieur marin (eau salée) pour
 les ÉTATS-UNIS UNIQUEMENT
 Zones humides
 Types 3R, 4, 4X, IP66/67

ATEX / IECEx :

Zones 2, 22
 IP66
 II 3GD
 IK10
 Ex ec IIC T4

Données photométriques — LES DONNÉES INDIQUÉES SONT DES VALEURS ABSOLUES
NEMA 5x5, verre transparent

NUMÉRO DE RAPPORT : AMLHL2CG5BU

Flux lumineux du luminaire : 30 068 lumens

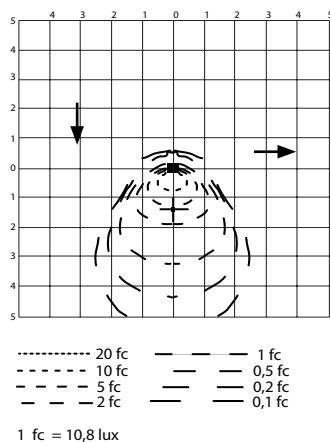
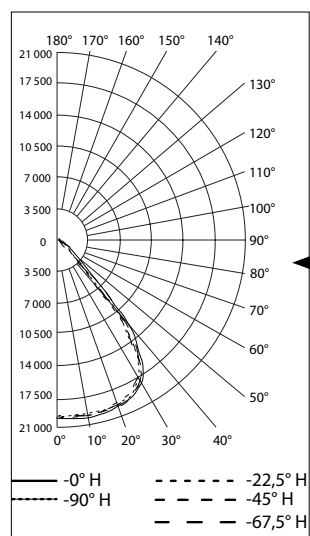
DISTRIBUTION LUMINEUSE (CANDELAS)
COURBE ISOFOOT CANDLE À 45°
DONNEES PHOTOMETRIQUES

	Efficacité	Flux lumineux	Dispersion horizontale	Dispersion verticale
Champ (10 %)	94,6 %	28 436,7	95,8	93,5
Faisceau (50 %)	83,6 %	25 124,4	78,8	79,8
Total	100 %	30 069,5		

Angle d'inclinaison – 45 degrés LLF – 0,9

Hauteur de montage en m (pi)	Point maximal (fc)	Distance de projection vers l'avant			
		0,5 fc/5 lx m (pi)	1 fc/11 lx m (pi)	2 fc/22 lx m (pi)	5 fc/54 lx m (pi)
9 (30)	3,84	29 (96)	23 (75)	17 (57)	36 (11)
12 (40)	2,15	32 (104)	24 (80)	18 (60)	10 (32)
15 (50)	1,38	34 (110)	26 (85)	18 (60)	8 (25)
18 (60)	0,97	36 (117)	27 (90)	16 (54)	—

Hauteur de montage en m (pi)	Distance de projection latérale			
	0,5 fc/5 lx m (pi)	1 fc/11 lx m (pi)	2 fc/22 lx m (pi)	5 fc/54 lx m (pi)
9 (30)	31 (102)	26 (84)	19 (61)	15 (48)
12 (40)	34 (112)	29 (96)	22 (72)	12 (40)
15 (50)	40 (130)	30 (100)	24 (80)	9 (30)
18 (60)	44 (144)	33 (108)	22 (72)	—

NEMA 5x5, verre transparent

NUMÉRO DE RAPPORT : AMLHL2WG5BU

Flux lumineux du luminaire : 25 490 lumens

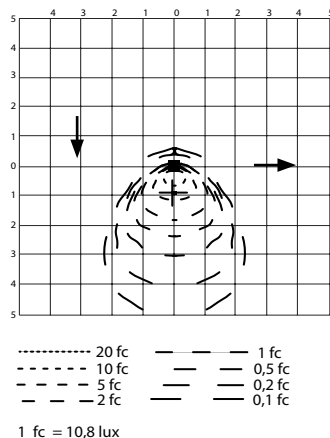
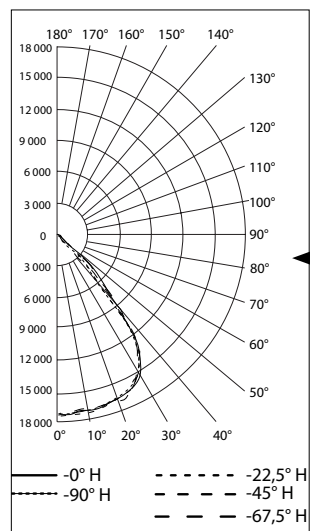
RÉPARTITION POLARISÉE DES CANDELAS
COURBE ISOFOOT CANDLE À 45°
DONNEES PHOTOMETRIQUES

	Efficacité	Flux lumineux	Dispersion horizontale	Dispersion verticale
Champ (10 %)	94,9 %	24 197,1	95,5	93,5
Faisceau (50 %)	84,5 %	21 539,9	80	79,7
Total	100 %	25 489,8		

Angle d'inclinaison – 45 degrés LLF – 0,9

Hauteur de montage en m (pi)	Point maximal (fc)	Distance de projection vers l'avant en m (pi)			
		0,5 fc/5 lx m (pi)	1 fc/11 lx m (pi)	2 fc/22 lx m (pi)	5 fc/54 lx m (pi)
9 (30)	6,94	28 (93)	21 (69)	16 (54)	10 (33)
12 (40)	3,85	30 (100)	23 (76)	17 (56)	9 (28)
15 (50)	2,46	31 (103)	23 (75)	15 (50)	—
18 (60)	1,71	33 (108)	24 (78)	15 (48)	—

Hauteur de montage en m (pi)	Distance de projection latérale			
	0,5 fc/5 lx m (pi)	1 fc/11 lx m (pi)	2 fc/22 lx m (pi)	5 fc/54 lx m (pi)
9 (30)	27 (90)	22 (72)	18 (60)	13 (42)
12 (40)	30 (100)	24 (80)	20 (64)	7 (24)
15 (50)	37 (120)	27 (90)	18 (60)	—
18 (60)	37 (120)	27 (90)	15 (48)	—

Luminaire à LED Areamaster™ 2^e génération HL

Projecteur pour zones dangereuses

NEC/CEC :

Classe I, division 2, groupes A, B, C, D
 Classe I, zone 2, groupe IIC
 Classe II, divisions 1 et 2, groupes E, F, G
 Classe III
 Zones 20 et 21, groupe IIIC

NEC/CEC :

Zone 22, groupe IIIB
 Exposition simultanée
 Type extérieur marin (eau salée) pour les
 ETATS-UNIS UNIQUEMENT
 Zones humides
 Types 3R, 4, 4X, IP66/67

ATEX / IECEx :

Zones 2, 22
 IP66
 II 3GD
 IK10
 Ex ec IIC T4

Données photométriques — LES DONNÉES INDIQUÉES SONT DES VALEURS ABSOLUES

NEMA 5x5, verre transparent

NUMÉRO DE RAPPORT : AMLHL3CG5BU

Flux lumineux du luminaire : 38 350 lumens

DISTRIBUTION LUMINEUSE (CANDELAS)

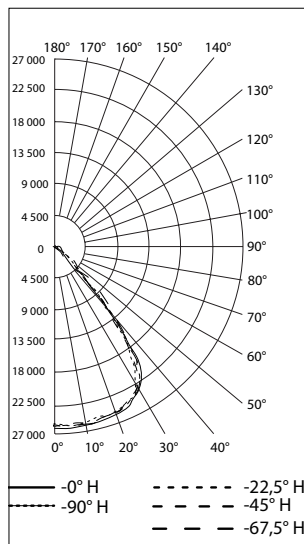

COURBE ISOFOOT CANDLE À 45°

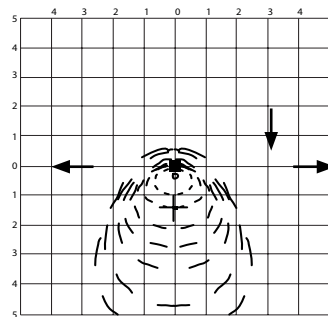

----- 20 fc - - - - - 1 fc
 - - - - - 10 fc - - - - - 0,5 fc
 - . - . - 5 fc - - - - - 0,2 fc
 - - - - - 2 fc - - - - - 0,1 fc
 1 fc = 10,8 lux

DONNEES PHOTOMETRIQUES

	Efficacité	Flux lumineux	Dispersion horizontale	Dispersion verticale
Champ (10 %)	95,3 %	36 528,8	89,8	92,9
Faisceau (50 %)	84,4 %	32 367,7	73,5	79,7
Total	100 %	38 348,7		

Angle d'inclinaison – 45 degrés LLF – 0,9

Hauteur de montage en m (pi)	Point maximal (fc)	Distance de projection vers l'avant			
		0,5 fc/5 lx m (pi)	1 fc/11 lx m (pi)	2 fc/22 lx m (pi)	5 fc/54 lx m (pi)
9 (30)	4,96	32 (105)	26 (84)	19 (63)	13 (42)
12 (40)	2,78	35 (116)	27 (88)	21 (68)	12 (40)
15 (50)	1,78	34 (110)	26 (85)	18 (60)	8 (25)
18 (60)	1,23	38 (126)	29 (96)	20 (66)	5 (18)

Hauteur de montage en m (pi)	Distance de projection latérale en m (pi)			
	0,5 fc/5 lx m (pi)	1 fc/11 lx m (pi)	2 fc/22 lx m (pi)	5 fc/54 lx m (pi)
9 (30)	33 (108)	27 (90)	22 (72)	16 (54)
12 (40)	37 (120)	30 (100)	24 (80)	15 (48)
15 (50)	40 (130)	30 (100)	24 (80)	9 (30)
18 (60)	44 (144)	37 (120)	26 (84)	4 (12)

NEMA 5x5, verre transparent

NUMÉRO DE RAPPORT : AMLHL3WG5BU

Flux lumineux du luminaire : 32 835 lumens

RÉPARTITION POLARISÉE DES CANDELAS

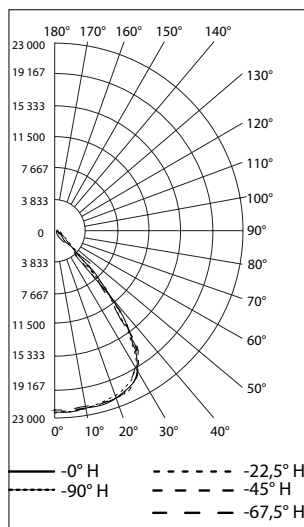

COURBE ISOFOOT CANDLE À 45°

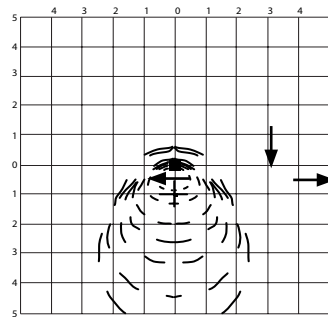

----- 20 fc - - - - - 1 fc
 - - - - - 10 fc - - - - - 0,5 fc
 - . - . - 5 fc - - - - - 0,2 fc
 - - - - - 2 fc - - - - - 0,1 fc
 1 fc = 10,8 lux

DONNEES PHOTOMETRIQUES

	Efficacité	Flux lumineux	Dispersion horizontale	Dispersion verticale
Champ (10 %)	95 %	31 186,0	96,1	93,5
Faisceau (50 %)	84 %	27 593,2	80,4	79,8
Total	100 %	32 832,0		

Angle d'inclinaison – 45 degrés LLF – 0,9

Hauteur de montage en m (pi)	Point maximal (fc)	Distance de projection vers l'avant en m (pi)			
		0,5 fc/5 lx m (pi)	1 fc/11 lx m (pi)	2 fc/22 lx m (pi)	5 fc/54 lx m (pi)
9 (30)	7,95	30 (99)	25 (81)	18 (60)	12 (39)
12 (40)	4,40	34 (112)	26 (84)	18 (60)	11 (36)
15 (50)	2,82	34 (110)	27 (90)	18 (60)	8 (25)
18 (60)	1,96	37 (120)	27 (90)	18 (60)	—

Hauteur de montage en m (pi)	Distance de projection latérale en m (pi)			
	0,5 fc/5 lx m (pi)	1 fc/11 lx m (pi)	2 fc/22 lx m (pi)	5 fc/54 lx m (pi)
9 (30)	33 (108)	26 (84)	20 (66)	16 (54)
12 (40)	37 (120)	29 (96)	24 (80)	12 (48)
15 (50)	40 (130)	30 (100)	24 (80)	9 (30)
18 (60)	40 (132)	35 (114)	22 (72)	—

Luminaire à LED Areamaster™ 2^e génération HL

Projecteur pour zones dangereuses

NEC/CEC :

Classe I, division 2, groupes A, B, C, D
 Classe I, zone 2, groupe IIC
 Classe II, divisions 1 et 2, groupes E, F, G
 Classe III
 Zones 20 et 21, groupe IIIC

NEC/CEC :

Zone 22, groupe IIIB
 Exposition simultanée
 Type extérieur marin (eau salée) pour
 les ÉTATS-UNIS UNIQUEMENT
 Zones humides
 Types 3R, 4, 4X, IP66/67

ATEX / IECEX :

Zones 2, 22
 IP66
 II 3GD
 IK10
 Ex ec IIC T4

Données photométriques — LES DONNÉES INDIQUÉES SONT DES VALEURS ABSOLUES
NEMA 7x6 verre transparent

NUMÉRO DE RAPPORT : AMLHL1CG7BU

Flux lumineux du luminaire : 22 661 lumens

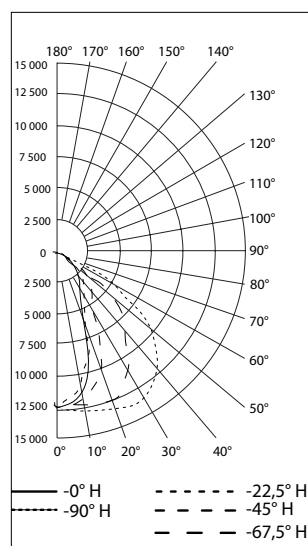
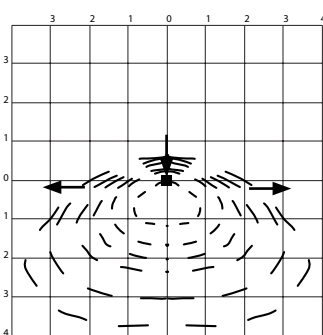
DISTRIBUTION LUMINEUSE (CANDELAS)

COURBE ISOFOOT CANDLE À 45°

----- 20 fc - - - - - 1 fc
 - - - - - 10 fc - - - - - 0,5 fc
 - - - - - 5 fc - - - - - 0,2 fc
 - - - - - 2 fc - - - - - 0,1 fc

1 fc = 10,8 lux

DONNEES PHOTOMETRIQUES

	Efficacité	Flux lumineux	Dispersion horizontale	Dispersion verticale
Champ (10 %)	95,8 %	21 708,2	134,1	111,1
Faisceau (50 %)	61,4 %	13 911,6	118,5	44,9
Total	100 %	22 657,0		

Angle d'inclinaison – 45 degrés LLF – 0,9

Hauteur de montage en m (pi)	Point maximal (fc)	Distance de projection vers l'avant en m (pi)			
		0,5 fc/5 lx m (pi)	1 fc/11 lx m (pi)	2 fc/22 lx m (pi)	5 fc/54 lx m (pi)
9 (30)	3,64	19 (63)	17 (57)	14 (54)	9 (29)
12 (40)	2,08	23 (76)	20 (64)	15 (48)	—
15 (50)	1,33	26 (85)	20 (65)	12 (40)	—
18 (60)	0,93	27 (90)	20 (66)	—	—



Hauteur de montage en m (pi)	Distance de projection latérale			
	0,5 fc/5 lx m (pi)	1 fc/11 lx m (pi)	2 fc/22 lx m (pi)	5 fc/54 lx m (pi)
9 (30)	38 (126)	33 (108)	23 (75)	13 (42)
12 (40)	44 (144)	32 (104)	22 (72)	—
15 (50)	46 (150)	30 (100)	15 (50)	—
18 (60)	46 (150)	29 (96)	—	—

NEMA 7x6 verre transparent

NUMÉRO DE RAPPORT : AMLHL1WG7BU

Flux lumineux du luminaire : 19 753 lumens

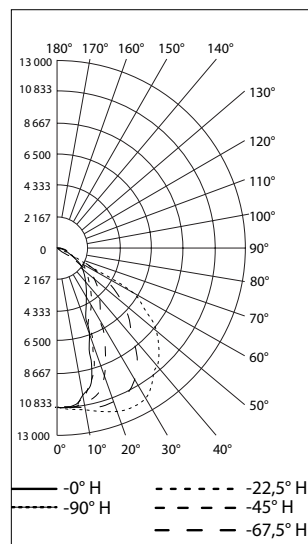
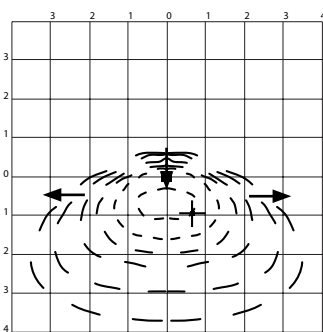
RÉPARTITION POLARISÉE DES CANDELAS

COURBE ISOFOOT CANDLE À 45°

----- 20 fc - - - - - 1 fc
 - - - - - 10 fc - - - - - 0,5 fc
 - - - - - 5 fc - - - - - 0,2 fc
 - - - - - 2 fc - - - - - 0,1 fc

1 fc = 10,8 lux

DONNEES PHOTOMETRIQUES

	Efficacité	Flux lumineux	Dispersion horizontale	Dispersion verticale
Champ (10 %)	95,8 %	18 919,3	134,7	111,5
Faisceau (50 %)	61,1 %	12 060,3	117,9	45,1
Total	100 %	19 750,3		

Angle d'inclinaison – 45 degrés LLF – 0,9

Hauteur de montage en m (pi)	Point maximal (fc)	Distance de projection vers l'avant			
		0,5 fc/5 lx m (pi)	1 fc/11 lx m (pi)	2 fc/22 lx m (pi)	5 fc/54 lx m (pi)
9 (30)	3,26	19 (63)	16 (54)	14 (45)	8 (27)
12 (40)	1,78	22 (72)	19 (62)	13 (42)	—
15 (50)	1,16	24 (80)	19 (62)	11 (35)	—
18 (60)	0,81	27 (90)	18 (60)	—	—



Hauteur de montage en m (pi)	Distance de projection latérale			
	0,5 fc/5 lx m (pi)	1 fc/11 lx m (pi)	2 fc/22 lx m (pi)	5 fc/54 lx m (pi)
9 (30)	37 (120)	27 (90)	21 (70)	8 (25)
12 (40)	40 (130)	30 (100)	18 (60)	—
15 (50)	43 (140)	27 (90)	6 (20)	—
18 (60)	43 (140)	24 (80)	—	—

Luminaire à LED Areamaster™ 2^e génération HL

Projecteur pour zones dangereuses

NEC/CEC :

Classe I, division 2, groupes A, B, C, D
 Classe I, zone 2, groupe IIC
 Classe II, divisions 1 et 2, groupes E, F, G
 Classe III
 Zones 20 et 21, groupe IIC

NEC/CEC :

Zone 22, groupe IIIB
 Exposition simultanée
 Type extérieur marin (eau salée) pour
 les ÉTATS-UNIS UNIQUEMENT
 Zones humides
 Types 3R, 4, 4X, IP66/67

ATEX / IECEx :

Zones 2, 22
 IP66
 II 3GD
 IK10
 Ex ec IIC T4

Données photométriques — LES DONNÉES INDIQUÉES SONT DES VALEURS ABSOLUES

NEMA 7x6 verre transparent

NUMÉRO DE RAPPORT : AMLHL2CG7BU

Flux lumineux du luminaire : 28 063 lumens

DISTRIBUTION LUMINEUSE (CANDELAS)

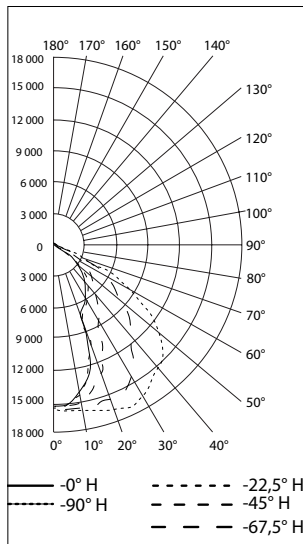

COURBE ISOFOOT CANDLE À 45°

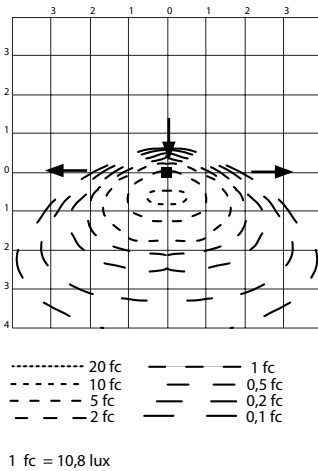

DONNEES PHOTOMETRIQUES

	Efficacité	Flux lumineux	Dispersion horizontale	Dispersion verticale
Champ (10 %)	95,8 %	26 888,8	134,1	111,1
Faisceau (50 %)	61,5 %	17 260,6	118,6	45
Total	100 %	28 058,5		

Angle d'inclinaison – 45 degrés LLF – 0,9

Hauteur de montage en m (pi)	Point maximal (fc)	Distance de projection vers l'avant			
		0,5 fc/5 lx m (pi)	1 fc/11 lx m (pi)	2 fc/22 lx m (pi)	5 fc/54 lx m (pi)
9 (30)	4,49	21 (68)	18 (60)	15 (48)	10 (32)
12 (40)	2,57	24 (80)	22 (72)	16 (52)	—
15 (50)	1,64	27 (90)	23 (75)	15 (50)	—
18 (60)	1,14	29 (96)	23 (75)	13 (42)	—

Hauteur de montage en m (pi)	Distance de projection latérale			
	0,5 fc/5 lx m (pi)	1 fc/11 lx m (pi)	2 fc/22 lx m (pi)	5 fc/54 lx m (pi)
9 (30)	41 (135)	35 (114)	24 (78)	15 (48)
12 (40)	46 (152)	37 (120)	24 (80)	—
15 (50)	49 (160)	37 (120)	23 (75)	—
18 (60)	48 (156)	33 (108)	9 (30)	—

NEMA 7x6 verre transparent

NUMÉRO DE RAPPORT : AMLHL2WG7BU

Flux lumineux du luminaire : 23 532 lumens

RÉPARTITION POLARISÉE DES CANDELAS

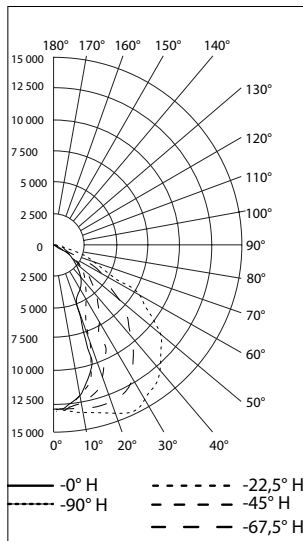

COURBE ISOFOOT CANDLE À 45°

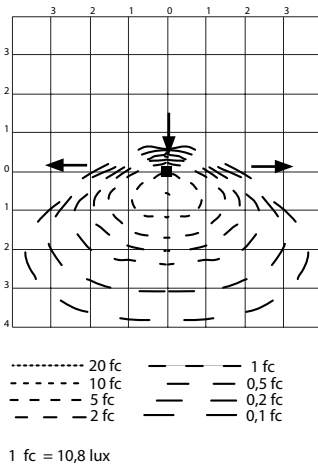

DONNEES PHOTOMETRIQUES

	Efficacité	Flux lumineux	Dispersion horizontale	Dispersion verticale
Champ (10 %)	95,7 %	22 530,7	134,6	111
Faisceau (50 %)	60,9 %	14 337,3	117,9	44,7
Total	100 %	23 528,4		

Angle d'inclinaison – 45 degrés LLF – 0,9

Hauteur de montage en m (pi)	Point maximal (fc)	Distance de projection vers l'avant			
		0,5 fc/5 lx m (pi)	1 fc/11 lx m (pi)	2 fc/22 lx m (pi)	5 fc/54 lx m (pi)
9 (30)	3,80	20 (66)	17 (57)	14 (45)	10 (32)
12 (40)	2,17	23 (76)	18 (60)	15 (48)	—
15 (50)	1,39	26 (85)	21 (70)	14 (45)	—
18 (60)	0,97	27 (90)	20 (66)	—	—

Hauteur de montage en m (pi)	Distance de projection latérale			
	0,5 fc/5 lx m (pi)	1 fc/11 lx m (pi)	2 fc/22 lx m (pi)	5 fc/54 lx m (pi)
9 (30)	38 (126)	33 (108)	22 (72)	13 (42)
12 (40)	44 (144)	34 (112)	22 (72)	—
15 (50)	46 (150)	30 (100)	18 (60)	—
18 (60)	48 (156)	29 (96)	—	—

Luminaire à LED Areamaster™ 2^e génération HL

Projecteur pour zones dangereuses

NEC/CEC :

Classe I, division 2, groupes A, B, C, D
 Classe I, zone 2, groupe IIC
 Classe II, divisions 1 et 2, groupes E, F, G
 Classe III
 Zones 20 et 21, groupe IIIC

NEC/CEC :

Zone 22, groupe IIIB
 Exposition simultanée
 Type extérieur marin (eau salée) pour
 les ÉTATS-UNIS UNIQUEMENT
 Zones humides
 Types 3R, 4, 4X, IP66/67

ATEX / IECEx :

Zones 2, 22
 IP66
 II 3GD
 IK10
 Ex ec IIC T4

Données photométriques — LES DONNÉES INDIQUÉES SONT DES VALEURS ABSOLUES
NEMA 7x6 verre transparent

NUMÉRO DE RAPPORT : AMLHL3CG7BU

Flux lumineux du luminaire : 35 430 lumens

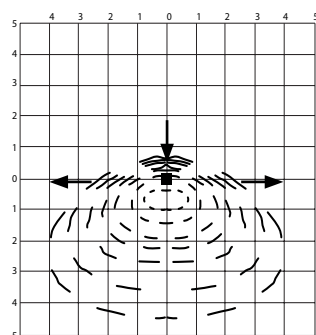
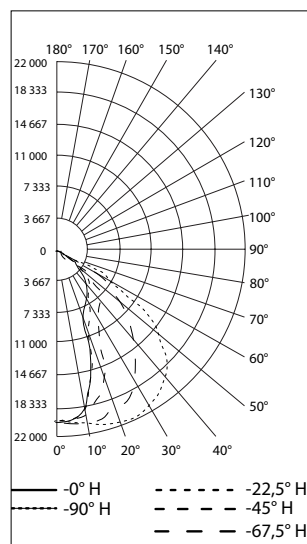
DISTRIBUTION LUMINEUSE (CANDELAS)
COURBE ISOFOOT CANDLE À 45°
DONNEES PHOTOMETRIQUES

	Efficacité	Flux lumineux	Dispersion horizontale	Dispersion verticale
Champ (10 %)	95,7 %	33 908,8	139	111,1
Faisceau (50 %)	60,9 %	21 578,5	115,4	45,6
Total	100 %	35 424,1		

Angle d'inclinaison – 45 degrés LLF – 0,9

Hauteur de montage en m (pi)	Point maximal (fc)	Distance de projection vers l'avant			
		0,5 fc/5 lx m (pi)	1 fc/11 lx m (pi)	2 fc/22 lx m (pi)	5 fc/54 lx m (pi)
9 (30)	5,69	22 (72)	19 (62)	16 (54)	11 (36)
12 (40)	3,20	26 (84)	22 (72)	17 (56)	10 (32)
15 (50)	2,05	29 (95)	24 (80)	18 (60)	—
18 (60)	1,42	32 (105)	24 (78)	16 (54)	—

Hauteur de montage en m (pi)	Distance de projection latérale			
	0,5 fc/5 lx m (pi)	1 fc/11 lx m (pi)	2 fc/22 lx m (pi)	5 fc/54 lx m (pi)
9 (30)	42 (138)	37 (120)	27 (90)	18 (60)
12 (40)	49 (160)	37 (120)	27 (88)	12 (40)
15 (50)	55 (180)	40 (130)	27 (90)	—
18 (60)	55 (180)	40 (132)	22 (72)	—

NEMA 7x6 verre transparent

NUMÉRO DE RAPPORT : AMLHL3WG7BU

Flux lumineux du luminaire : 30 346 lumens

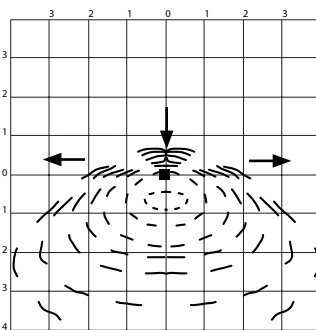
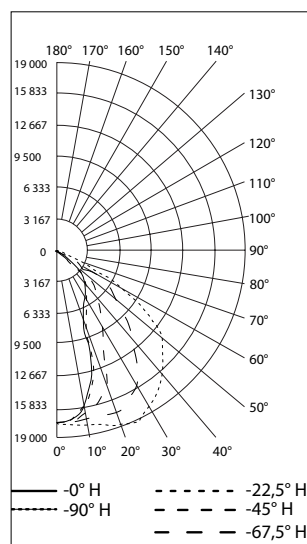
RÉPARTITION POLARISÉE DES CANDELAS
COURBE ISOFOOT CANDLE À 45°
DONNEES PHOTOMETRIQUES

	Efficacité	Flux lumineux	Dispersion horizontale	Dispersion verticale
Champ (10 %)	95 %	31 186,0	96,1	93,5
Faisceau (50 %)	84 %	27 593,2	80,4	79,8
Total	100 %	32 832,0		

Angle d'inclinaison – 45 degrés LLF – 0,9

Hauteur de montage en m (pi)	Point maximal (fc)	Distance de projection vers l'avant			
		0,5 fc/5 lx m (pi)	1 fc/11 lx m (pi)	2 fc/22 lx m (pi)	5 fc/54 lx m (pi)
9 (30)	4,99	21 (69)	18 (60)	16 (54)	10 (33)
12 (40)	2,81	25 (82)	22 (72)	16 (52)	9 (28)
15 (50)	1,79	27 (90)	23 (75)	17 (55)	—
18 (60)	1,25	29 (96)	23 (75)	15 (48)	—

Hauteur de montage en m (pi)	Distance de projection latérale			
	0,5 fc/5 lx m (pi)	1 fc/11 lx m (pi)	2 fc/22 lx m (pi)	5 fc/54 lx m (pi)
9 (30)	41 (135)	35 (114)	26 (84)	16 (54)
12 (40)	49 (160)	37 (120)	24 (80)	2 (8)
15 (50)	49 (160)	37 (120)	23 (75)	—
18 (60)	51 (168)	37 (120)	18 (60)	—

Luminaire à LED Areamaster™ 2^e génération HL

Projecteur pour zones dangereuses

NEC/CEC :

Classe I, division 2, groupes A, B, C, D
Classe I, zone 2, groupe IIC
Classe II, divisions 1 et 2, groupes E, F, G
Classe III
Zones 20 et 21, groupe IIC

NEC/CEC :

Zone 22, groupe IIIB
Exposition simultanée
Type extérieur marin (eau salée) pour les ÉTATS-UNIS UNIQUEMENT
Zones humides
Types 3R, 4, 4X, IP66/67

ATEX / IECEx :

Zone 2, 22
IP66
II 3GD
IK10
Ex ec IIC T4

Données photométriques — LES DONNÉES INDIQUÉES SONT DES VALEURS ABSOLUES

NEMA 7x7 verre dépoli

NUMÉRO DE RAPPORT : AMLHL1CF6BU

Flux lumineux du luminaire : 20 578 lumens

DISTRIBUTION LUMINEUSE (CANDELAS)

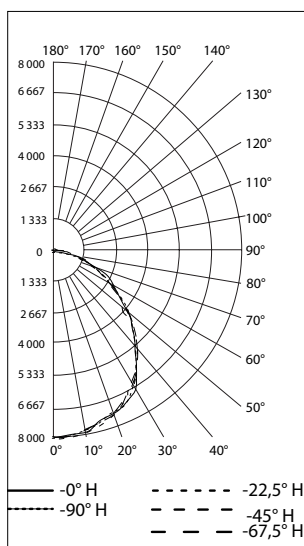

COURBE ISOFOOT CANDLE À 45°

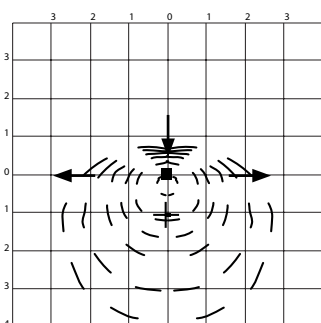

1 fc = 10,8 lux

DONNEES PHOTOMETRIQUES

	Efficacité	Flux lumineux	Dispersion horizontale	Dispersion verticale
Champ (10 %)	98 %	20 176,5	155,7	154,5
Faisceau (50 %)	70,2 %	14 453,8	104,6	103,6
Total	100 %	20 571,8		

Angle d'inclinaison – 45 degrés LLF – 0,9

Hauteur de montage en m (pi)	Point maximal (fc)	Distance de projection vers l'avant			
		0,5 fc/5 lx m (pi)	1 fc/11 lx m (pi)	2 fc/22 lx m (pi)	5 fc/54 lx m (pi)
9 (30)	2,47	20 (66)	16 (54)	11 (36)	4 (12)
12 (40)	1,40	22 (72)	16 (52)	10 (32)	—
15 (50)	0,89	21 (70)	15 (50)	6 (20)	—
18 (60)	0,62	22 (72)	13 (42)	—	—

Hauteur de montage en m (pi)	Distance de projection latérale			
	0,5 fc/5 lx m (pi)	1 fc/11 lx m (pi)	2 fc/22 lx m (pi)	5 fc/54 lx m (pi)
9 (30)	31 (102)	22 (72)	16 (54)	4 (12)
12 (40)	32 (104)	22 (72)	12 (40)	—
15 (50)	30 (100)	21 (70)	5 (15)	—
18 (60)	33 (108)	15 (48)	—	—

NEMA 7x7 verre transparent

NUMÉRO DE RAPPORT : AMLHL1CG6BU rotated

Flux lumineux du luminaire : 23 457 lumens

RÉPARTITION POLARISÉE DES CANDELAS

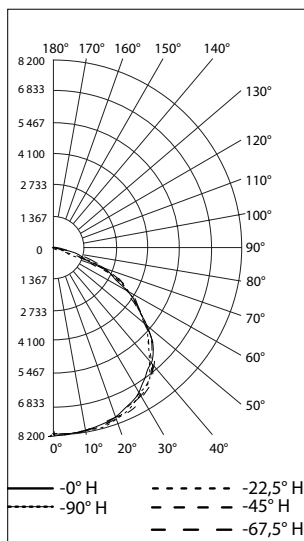

COURBE ISOFOOT CANDLE À 45°

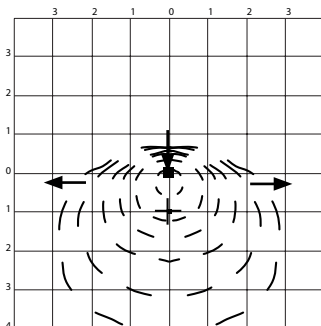

1 fc = 10,8 lux

DONNEES PHOTOMETRIQUES

	Efficacité	Flux lumineux	Dispersion horizontale	Dispersion verticale
Champ (10 %)	98,4 %	23 090,9	151,1	151,2
Faisceau (50 %)	80,3 %	18 837,0	115,2	116,4
Total	100 %	23 448,8		

Angle d'inclinaison – 45 degrés LLF – 0,9

Hauteur de montage en m (pi)	Point maximal (fc)	Distance de projection vers l'avant en m (pi)			
		0,5 fc/5 lx m (pi)	1 fc/11 lx m (pi)	2 fc/22 lx m (pi)	5 fc/54 lx m (pi)
9 (30)	2,84	20 (66)	16 (54)	11 (36)	5 (15)
12 (40)	1,60	22 (72)	17 (56)	10 (32)	—
15 (50)	1,03	23 (75)	15 (50)	6 (20)	—
18 (60)	0,71	23 (75)	14 (45)	—	—

Hauteur de montage en m (pi)	Distance de projection latérale en m (pi)			
	0,5 fc/5 lx m (pi)	1 fc/11 lx m (pi)	2 fc/22 lx m (pi)	5 fc/54 lx m (pi)
9 (30)	33 (108)	24 (78)	18 (60)	7 (24)
12 (40)	34 (112)	24 (80)	15 (48)	—
15 (50)	37 (120)	24 (80)	12 (40)	—
18 (60)	35 (114)	18 (60)	—	—

Luminaire à LED Areamaster™ 2^e génération HL

Projecteur pour zones dangereuses

NEC/CEC :

Classe I, division 2, groupes A, B, C, D
 Classe I, zone 2, groupe IIC
 Classe II, divisions 1 et 2, groupes E, F, G
 Classe III
 Zones 20 et 21, groupe IIIC

NEC/CEC :

Zone 22, groupe IIIB
 Exposition simultanée
 Type extérieur marin (eau salée) pour les
 ETATS-UNIS UNIQUEMENT
 Zones humides
 Types 3R, 4, 4X, IP66/67

ATEX / IECEx :

Zones 2, 22
 IP66
 II 3GD
 IK10
 Ex ec IIC T4

Données photométriques — LES DONNÉES INDIQUÉES SONT DES VALEURS ABSOLUES
NEMA 7x7 verre dépoli

NUMÉRO DE RAPPORT : AMLHL2CF6BU

Flux lumineux du luminaire : 25 616 lumens

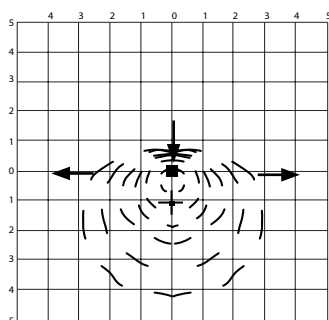
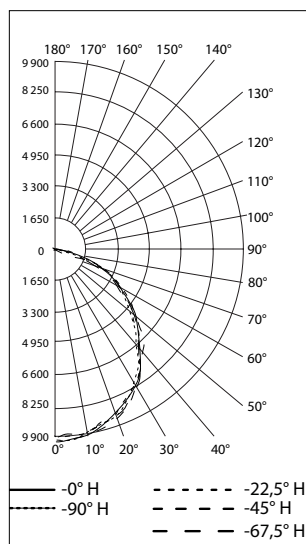
DISTRIBUTION LUMINEUSE (CANDELAS)
COURBE ISOFOOT CANDLE À 45°
DONNEES PHOTOMETRIQUES

..... 20 fc --- 1 fc
 - - - - 10 fc --- 0,5 fc
 - - - - 5 fc --- 0,2 fc
 - - - - 2 fc --- 0,1 fc
 1 fc = 10,8 lux

	Efficacité	Flux lumineux	Dispersion horizontale	Dispersion verticale
Champ (10 %)	98,1 %	25 135,5	155,9	154,5
Faisceau (50 %)	69,9 %	17 911,8	104,6	103,7
Total	100	25 609,0		

Angle d'inclinaison – 45 degrés LLF – 0,9

Hauteur de montage en m (pi)	Point maximal (fc)	Distance de projection vers l'avant			
		0,5 fc/5 lx m (pi)	1 fc/11 lx m (pi)	2 fc/22 lx m (pi)	5 fc/54 lx m (pi)
9 (30)	3,07	22 (72)	17 (57)	12 (39)	6 (21)
12 (40)	1,70	24 (80)	17 (56)	12 (40)	—
15 (50)	1,09	24 (80)	18 (60)	9 (30)	—
18 (60)	0,76	24 (78)	16 (54)	—	—

Hauteur de montage en m (pi)	Distance de projection latérale			
	0,5 fc/5 lx m (pi)	1 fc/11 lx m (pi)	2 fc/22 lx m (pi)	5 fc/54 lx m (pi)
9 (30)	33 (108)	24 (78)	18 (60)	7 (24)
12 (40)	34 (112)	24 (80)	17 (56)	—
15 (50)	37 (120)	24 (80)	15 (50)	—
18 (60)	37 (120)	18 (60)	—	—

NEMA 7x7 verre transparent

NUMÉRO DE RAPPORT : AMLHL2CG6BU

Flux lumineux du luminaire : 30 157 lumens

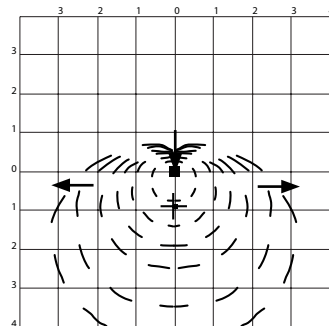
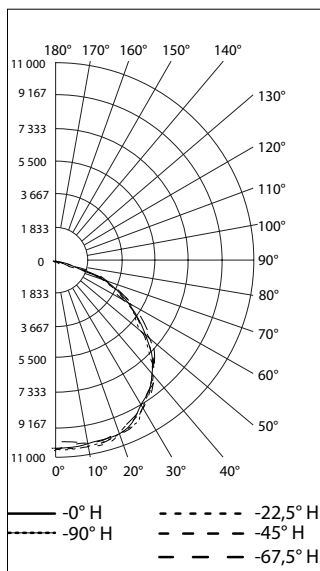
RÉPARTITION POLARISÉE DES CANDELAS
COURBE ISOFOOT CANDLE À 45°
DONNEES PHOTOMETRIQUES

..... 20 fc --- 1 fc
 - - - - 10 fc --- 0,5 fc
 - - - - 5 fc --- 0,2 fc
 - - - - 2 fc --- 0,1 fc
 1 fc = 10,8 lux

	Efficacité	Flux lumineux	Dispersion horizontale	Dispersion verticale
Champ (10 %)	98,2 %	29 616,7	151,4	145,9
Faisceau (50 %)	81,2 %	24 501,2	116,8	117,7
Total	100 %	30 147,4		

Angle d'inclinaison – 45 degrés LLF – 0,9

Hauteur de montage en m (pi)	Point maximal (fc)	Distance de projection vers l'avant			
		0,5 fc/5 lx m (pi)	1 fc/11 lx m (pi)	2 fc/22 lx m (pi)	5 fc/54 lx m (pi)
9 (30)	4,17	23 (75)	17 (57)	13 (42)	7 (24)
12 (40)	2,35	24 (80)	18 (60)	12 (40)	—
15 (50)	1,49	24 (80)	18 (60)	9 (30)	—
18 (60)	1,04	26 (84)	16 (54)	7 (24)	—

Hauteur de montage en m (pi)	Distance de projection latérale			
	0,5 fc/5 lx m (pi)	1 fc/11 lx m (pi)	2 fc/22 lx m (pi)	5 fc/54 lx m (pi)
9 (30)	35 (114)	26 (84)	19 (63)	9 (30)
12 (40)	37 (120)	27 (88)	20 (64)	—
15 (50)	37 (120)	24 (80)	15 (50)	—
18 (60)	37 (120)	22 (72)	9 (30)	—

Luminaire à LED Areamaster™ 2^e génération HL

Projecteur pour zones dangereuses

NEC/CEC :

Classe I, division 2, groupes A, B, C, D
 Classe I, zone 2, groupe IIC
 Classe II, divisions 1 et 2, groupes E, F, G
 Classe III
 Zones 20 et 21, groupe IIIC

NEC/CEC :

Zone 22, groupe IIIB
 Exposition simultanée
 Type extérieur marin (eau salée) pour les
ÉTATS-UNIS UNIQUEMENT
 Zones humides
 Types 3R, 4, 4X, IP66/67

ATEX / IECEx :

Zones 2, 22
 IP66
 II 3GD
 IK10
 Ex ec IIC T4

Données photométriques – LES DONNÉES INDIQUÉES SONT DES VALEURS ABSOLUES

NEMA 7x7 verre dépoli

NUMÉRO DE RAPPORT : AMLHL3CF6BU rotated

Flux lumineux du luminaire : 31 600 lumens

DISTRIBUTION LUMINEUSE (CANDELAS)

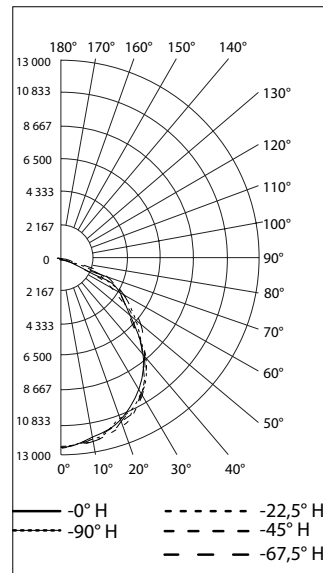

COURBE ISOFOOT CANDLE À 45°

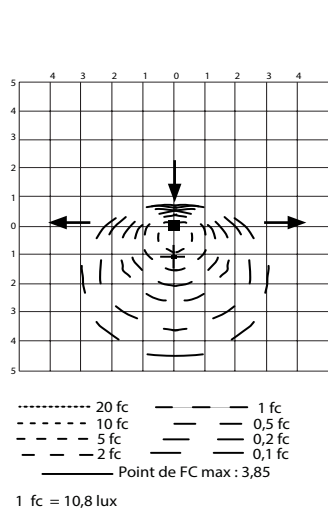

DONNEES PHOTOMETRIQUES

	Efficacité	Flux lumineux	Dispersion horizontale	Dispersion verticale
Champ (10 %)	97,9 %	30 947,7	156	154,1
Faisceau (50 %)	69,5 %	21 961,6	104	102,9
Total	100 %	31 591,2		

Angle d'inclinaison – 45 degrés LLF – 0,9

Hauteur de montage en m (pi)	Point maximal (fc)	Distance de projection vers l'avant			
		0,5 fc/5 lx m (pi)	1 fc/11 lx m (pi)	2 fc/22 lx m (pi)	5 fc/54 lx m (pi)
9 (30)	3,82	24 (78)	18 (60)	13 (42)	8 (27)
12 (40)	2,15	26 (84)	18 (60)	13 (44)	–
15 (50)	1,38	27 (88)	20 (65)	12 (40)	–
18 (60)	0,96	27 (90)	20 (66)	7 (24)	–

Hauteur de montage en m (pi)	Distance de projection latérale			
	0,5 fc/5 lx m (pi)	1 fc/11 lx m (pi)	2 fc/22 lx m (pi)	5 fc/54 lx m (pi)
9 (30)	35 (114)	26 (84)	18 (60)	9 (30)
12 (40)	37 (120)	27 (88)	20 (56)	–
15 (50)	38 (125)	27 (90)	15 (50)	–
18 (60)	40 (132)	22 (72)	–	–

NEMA 7x7 verre transparent

NUMÉRO DE RAPPORT : AMLHL3CG6BU rotated

Flux lumineux du luminaire : 37 039 lumens

RÉPARTITION POLARISÉE DES CANDELAS

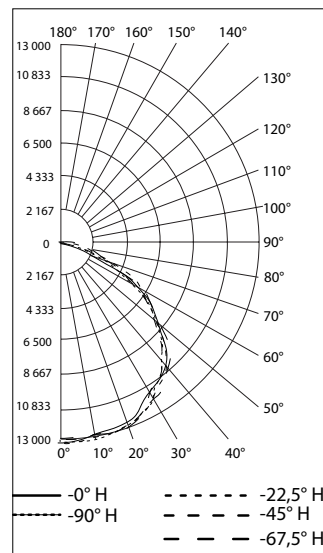

COURBE ISOFOOT CANDLE À 45°

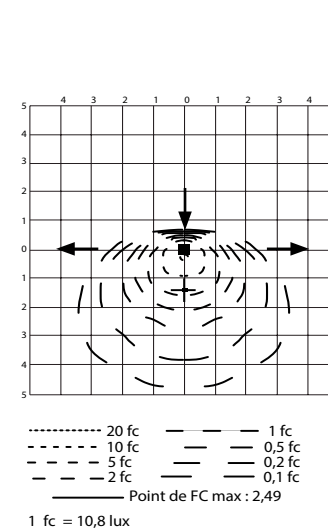

DONNEES PHOTOMETRIQUES

	Efficacité	Flux lumineux	Dispersion horizontale	Dispersion verticale
Champ (10 %)	98,3 %	36 391,3	152,3	150,9
Faisceau (50 %)	79,5 %	29 452,1	114,2	115,8
Total	100 %	37 028,2		

Angle d'inclinaison – 45 degrés LLF – 0,9

Hauteur de montage en m (pi)	Point maximal (fc)	Distance de projection vers l'avant			
		0,5 fc/5 lx m (pi)	1 fc/11 lx m (pi)	2 fc/22 lx m (pi)	5 fc/54 lx m (pi)
9 (30)	2,44	26 (84)	19 (63)	14 (45)	8 (27)
12 (40)	1,37	27 (88)	21 (68)	15 (48)	5 (16)
15 (50)	0,88	27 (90)	20 (65)	12 (40)	–
18 (60)	0,60	27 (90)	20 (66)	9 (30)	–

Hauteur de montage en m (pi)	Distance de projection latérale			
	0,5 fc/5 lx m (pi)	1 fc/11 lx m (pi)	2 fc/22 lx m (pi)	5 fc/54 lx m (pi)
9 (30)	37 (120)	27 (90)	22 (72)	13 (42)
12 (40)	41 (136)	30 (100)	22 (72)	6 (20)
15 (50)	40 (130)	30 (100)	18 (60)	–
18 (60)	44 (144)	29 (96)	15 (48)	–