

Luminaire à LED Areamaster™ 2^e génération Zones 1 et 21

Projecteur pour atmosphères explosibles

ATEX / IECEx :
Zones 1, 2, 21 et 22
Ex eb mb op is IIC
II 2 GD
IP66/67
IK08

Applications

- Pour une utilisation dans les conditions suivantes :
 - Zones dangereuses classées zones 1, 2, 21 et 22
 - Environnements exigeant un niveau élevé de résistance à la corrosion
 - Environnements exigeant une protection contre les gaz, la poussière, l'eau et l'humidité
- Applications types :
 - Industries où sont présentes des zones à risques d'explosion (gaz et poussières), notamment les suivantes :
 - Raffineries de pétrole et gaz
 - Usines pétrochimiques
 - Fonderies
 - Plantes-formes de forage
 - Papeteries
 - Industries agroalimentaires
 - Quais de chargement
 - Centrales électriques
 - Stations d'épuration
 - Autres environnements corrosifs, humides, poussiéreux ou difficiles
 - IP66/IP67 ; zones humides et maritimes
 - Températures extrêmement basses ou hautes : -40 à +65 °C (-40 à +149 °F)

Caractéristiques

- Trois flux lumineux, jusqu'à 18 500 lumens

Flux lumineux nominal ①	Puissance (W)	Efficacité (lm/W)	Équivalent lampe à décharge	Numéro de modèle
9 000	65	139	175-250 W	AMLZL6
14 000	105	133	250-400 W	AMLZL7
18 500	144	129	400-750 W	AMLZL8

① Flux lumineux nominal pour une TCP de 5 000 K. Détail du flux lumineux disponible dans les tableaux.

- Boîtier de câblage séparé avec bornier à vis pour des branchements simples et sécurisés (compatible UL/CSA 26-10 AWG, 4 à 6 mm²)
- Deux entrées taraudées 3/4" NPT. Versions métriques M20 disponibles.
- L'étrier de fixation se monte en lieu et place avec les accessoires de fixation standard Areamaster pour simplifier la mise à niveau des installations.
- Choix de températures de couleur proximale (TCP) : blanc froid 5 000 K, blanc neutre 4 000 K ou blanc chaud 3 000 K
- Enveloppe robuste et compacte de conception thermique supérieure prolonge la durée de vie du luminaire.
- Joints en silicone, robustes et résistants aux températures élevées
- Optique en verre transparent ou dépoli résistant aux impacts et aux chocs thermiques
- Protection de 6 kV contre les surtensions
- Vis de fixation imperdables sur le couvercle
- Couvercle et ballast remplaçables sur site
- Sécurité photobiologique : groupe RG0 (absence de risque) avec verre dépoli ; groupe RG1 (risque 1) avec verre transparent

Options

- Câble de sécurité de conception améliorée avec plusieurs points de retenue, vendu séparément
- Grille de protection et visière disponibles, vendues séparément
- Accessoires et supports de fixation disponibles pour un montage facile mural ou sur poteau.



Matériaux standard

- Corps et couvercle : aluminium sans cuivre (0.4 à 1 % maximum)
- Joints d'étanchéité : silicone
- Étrier : acier zingué HR
- Vis : acier inoxydable
- Bouchon obturateur : (1) aluminium (fourni)
- Grille de protection et câble de sécurité : acier inoxydable
- Visière : aluminium

Finitions standard

- Corps, couvercle visière et étrier de fixation : polyester aspect bronze architectural

Certifications et conformités ATEX / IECEx

- Type certifié : Areamaster 2^e génération
 - Gaz : zones 1 et 2
 - Conforme à la directive ATEX 2014/34/UE : II 2G
 - Mode de protection : Ex eb mb op is IIC Gb
 - Classe de température : T6 à T4
 - Poussières : zones 21 et 22
 - Conforme à la directive ATEX 2014/34/UE : II 2D
 - Mode de protection : Ex op is tb IIIC Db
 - Température de surface : +85 à +100 °C (+185 à +212 °F)
- Température ambiante : -40 à +65 °C (-40 à +149 °F)
- Certificat ATEX : ITS 18ATEX303521
- Certificat IECEx : IECEx ITS 18.0031
- Indice de protection selon EN/CEI 60529 : IP64, 66, 67
- Résistance aux chocs : IK08
- Sécurité photobiologique, CEI 62778 et CEI 62471 : groupe RG0 avec verre dépoli, groupe RG1 avec verre transparent

Luminaire à LED Areamaster™ 2^e génération Zones 1 et 21

Projecteur pour atmosphères explosibles

ATEX / IECEx :
Zones 1, 2, 21 et 22
Ex eb mb op is IIC
II 2 GD
IP66/67
IK08

Commander à l'aide de la codification des références catalogue ci-dessous, ou sélectionner les références dans les tableaux des pages suivantes.

AMLZ	L7	C	V	6	BU	M
Série : AMLZ : Areamaster LED 2 ^e génération Zone 1	Flux lumineux ① :	Température de couleur proximale :	Diffusion :	Diffusion du faisceau :	Tension :	Options :
	L6 – 9 000 L7 – 14 000 L8 – 18 500	C – 5 000 K (blanc froid) N – 4 000 K (blanc neutre) W – 3 000 K (blanc chaud)	G – Verre transparent F – Verre dépoli ②	6 – 7x7 7 – 7x6	BU – 120-277 Vca 50/60 Hz, 170-300 Vcc	M – Métrique M20

Tableaux des flux lumineux :

Diffusion du faisceau du luminaire	Flux lumineux pour optique en verre transparent (lm)		
	AMLZL6	AMLZL7	AMLZL8
NEMA 7x6, TCP 5 000 K, IRC 70	9 196	14 343	18 558
NEMA 7x6, TCP 3 000 K, IRC 80	8 312	12 965	16 775
NEMA 7x7, TCP 5 000 K, IRC 70	9 027	14 029	18 104
NEMA 7x7, TCP 3 000 K, IRC 70	8 159	12 681	16 364

Diffusion du faisceau du luminaire	Flux lumineux pour optique en verre dépoli (lm)		
	AMLZL6	AMLZL7	AMLZL8
NEMA 7x7, TCP 5 000 K, IRC 70	7 454	11 563	14 993
NEMA 7x7, TCP 3 000 K, IRC 80	6 737	10 451	13 553

① Toutes les valeurs de flux lumineux sont typiques (tolérance +/-10 %).

② Le verre dépoli est disponible uniquement avec le modèle NEMA 7x7.

Luminaire à LED Areamaster™ 2^e génération Zones 1 et 21

Projecteur pour atmosphères explosibles

ATEX / IECEx :
Zones 1, 2, 21 et 22
Ex eb mb op is IIC
II 2 GD
IP66/67
IK08

Caractéristiques électriques

Suffixe de tension	Tension (V)	Puissance consommée (W)	Courant d'entrée (A)	Facteur de puissance (FP)	Taux de distortion harmonique (THD)	Numéro de modèle	
BU	120 Vca	65	0,6	0,99	< 20 %	AMLZL6	
	277 Vca	63	0,3	0,93			
	170 Vcc	63	0,5	S/O			
	300 Vcc	63	0,3				
	120 Vca	105	0,9	0,99	< 20 %		AMLZL7
	277 Vca	103	0,4	0,94			
	170 Vcc	103	0,7	S/O			
	300 Vcc	103	0,4				
	120 Vca	140	1,2	0,99	< 20 %	AMLZL8	
	277 Vca	135	0,5	0,93			
	170 Vcc	138	0,8	S/O			
	300 Vcc	136	0,5				

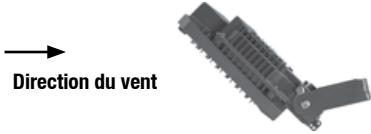
Catégorie de luminaire	Illustration	Surface de projection avant (SPA) m ² (pi ²)	Coefficient de frottement (CF)	Surface de projection effective (SPE) = SPA*CF m ² (pi ²)
90° au sol (montage le plus défavorable)		0.14 (1,52)	1,20	0.17 (1,82)
45° au sol (montage standard)		0.10 (1,07)	1,20	0.12 (1,28)

Luminaire à LED Areamaster™ 2^e génération Zones 1 et 21

Projecteur pour atmosphères explosibles

ATEX / IECEx :
Zones 1, 2, 21 et 22
Ex eb mb op is IIC
II 2 GD
IP66/67
IK08

Classe de température ATEX / IECEx

Gaz			Poussière			Numéro de modèle
Classe de température			Température de surface			
Ta= +40 °C (+104 °F)	Ta= +55 °C (+131 °F)	Ta= +65 °C (+149 °F)	Ta= +40 °C (+104 °F)	Ta= +55 °C (+131 °F)	Ta= +65 °C (+149 °F)	
T6	T5	T5	85 °C (185 °F)	85 °C (185 °F)	85 °C (185 °F)	AMLZL6
T4	T4	T4	85 °C (185 °F)	100 °C (212 °F)	100 °C (212 °F)	AMLZL7
T4	T4	T4	85 °C (185 °F)	100 °C (212 °F)	100 °C (212 °F)	AMLZL8



La valeur « T » représente la température interne maximale ou la température de surface maximale.

Valeur « T »	ATEX / IECEx					
	T1	T2	T3	T4	T5	T6
Plage de temp. °C (°F)	301-450 (547-842)	201-300 (394-572)	136-200 (277-392)	101-135 (214-275)	86-100 (187-212)	85 (185)

Luminaire à LED Areamaster™ 2^e génération Zones 1 et 21

Projecteur pour atmosphères explosibles

ATEX / IECEx :
Zones 1, 2, 21 et 22
Ex eb mb op is IIC
II 2 GD
IP66/67
IK08







	Température de couleur proximale	Flux lumineux (lm)	Puissance (W)	Efficacité (lm/W)	Courant d'entrée (A)	Type de diffusion	Référence catalogue
Verre dépoli — 120-277 Vca/170-300 Vcc							
	5 000 K	7 454	65	114	0,41	7x7 (159°x157°)	AMLZL6CF6BUM
	3 000 K	6 737		103			AMLZL6WF6BUM
	5 000 K	11 563	105	110	0,68	7x7 (159°x156°)	AMLZL7CF6BUM
	3 000 K	10 451		100			AMLZL7WF6BUM
	5 000 K	14 993	144	104	0,93	7x7 (159°x156°)	AMLZL8CF6BUM
	3 000 K	13 553		94			AMLZL8WF6BUM
Verre transparent — 120-277 Vca/170-300 Vcc							
	5 000 K	9 027	65	138	0,41	7x7 (134°x144°)	AMLZL6CG6BUM
	5 000 K	9 196		141		7x6 (139°x128°)	AMLZL6CG7BUM
	3 000 K	8 159		125		7x7 (134°x144°)	AMLZL6WG6BUM
	3 000 K	8 312		127		7x6 (139°x128°)	AMLZL6WG7BUM
	5 000 K	14 029	105	134	0,68	7x7 (133°x145°)	AMLZL7CG6BUM
	5 000 K	14 343		137		7x6 (138°x127°)	AMLZL7CG7BUM
	3 000 K	12 681		121		7x7 (133°x145°)	AMLZL7WG6BUM
	3 000 K	12 965		123		7x6 (138°x127°)	AMLZL7WG7BUM
	5 000 K	18 104	144	126	0,93	7x7 (132°x145°)	AMLZL8CG6BUM
	5 000 K	18 558		129		7x6 (138°x127°)	AMLZL8CG7BUM
	3 000 K	16 364		114		7x7 (132°x145°)	AMLZL8WG6BUM
	3 000 K	16 775		116		7x6 (138°x127°)	AMLZL8WG7BUM

Luminaire à LED Areamaster™ 2^e génération Zones 1 et 21

Projecteur pour atmosphères explosibles

ATEX / IECEx :
Zones 1, 2, 21 et 22
Ex eb mb op is IIC
II 2 GD
IP66/67
IK08

Accessoires et pièces de rechange





	Description	Référence catalogue
Support de montage sur traverse		
	Réglage horizontal à 180 ° avec indication de l'angle en degrés. Facilite l'installation du projecteur sur une traverse ou autre surface plane ou sur l'accessoire réf. G-AM-8-WB. Vis de fixation de l'étrier du projecteur fournies. Fonte malléable zinguée avec passivation chromique et finition en polyester aspect bronze architectural.	G-AM-8-CA
Support de montage sur conduite ou mur		
	Utilisé avec la réf. G-AM-8-CA. Se fixe sur une conduite verticale ou horizontale de 25 à 62,5 mm (1" à 2-1/2") de diamètre, ou sur des surfaces planes. Étrier de fixation et boulons du support sur traverse fournis. Fonte malléable zinguée avec passivation chromique et finition en polyester aspect bronze architectural.	G-AM-8-WB
		
Support de montage sur traverse (G-AM-8-CA) utilisé avec le support de montage sur conduite ou mur (G-AM-8-WB).		
Montage à emboîtement sur poteau		
	Montage sur des tenons de poteau de 37,5 ou 50 mm (1-1/2" ou 2") de diamètre. Vis de fixation de l'étrier du projecteur, 3 boulons d'arrêt et serre-câbles fournis. Corps en fonte malléable zinguée et chapeau en fonte d'aluminium. L'ensemble est peint avec une finition en polyester aspect bronze architectural.	G-SF20
	Montage sur des tenons de poteau de 25 ou 37,5 mm (1" ou 1-1/2") de diamètre. Vis de fixation de l'étrier du projecteur, 3 boulons d'arrêt et serre-câbles fournis. Corps en fonte malléable zinguée et chapeau en fonte d'aluminium. L'ensemble est peint avec une finition en polyester aspect bronze architectural.	AMLEDSF1
Montage à emboîtement sur poteau		
	Montage sur des tenons de poteau de 50 ou 62,5 mm (2" ou 2-1/2") de diamètre. Vis de fixation de l'étrier du projecteur, 3 boulons d'arrêt et serre-câbles fournis. Fonte malléable zinguée avec passivation chromique et finition en polyester aspect bronze architectural.	G-AM-8-SF

Luminaire à LED Areamaster™ 2^e génération Zones 1 et 21

Projecteur pour atmosphères explosibles

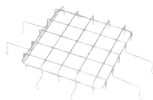
ATEX / IECEx :
Zones 1, 2, 21 et 22
Ex eb mb op is IIC
II 2 GD
IP66/67
IK08

Accessoires et pièces de rechange

	Description	Référence catalogue
Support mural		
	Utilisé avec la réf. G-AM-8-SF et GSF-20 pour permettre une fixation murale. Acier galvanisé.	GPSWB6GAL
Grille de protection		
	Acier inoxydable.	LGGUARD
Câble de sécurité		
	Acier inoxydable.	LEDSC
Visière		
	Acier à finition polyester aspect bronze architectural. Pour une conception respectueuse du ciel étoilé.	AMLGV
Base de projecteur portable		
	Base de projecteur portable pour applications d'éclairage temporaire. À utiliser avec une grille de protection. Fonte malléable à finition polyester aspect bronze architectural.	G-AM-PFB
Couvercles de rechange		
	Verre transparent	AMLZCLEAR
	Verre dépoli	AMLZFROST

Luminaire à LED Areamaster™ 2^e génération Zones 1 et 21

Projecteur pour atmosphères explosibles

ATEX / IECEx :
Zones 1, 2, 21 et 22
Ex eb mb op is IIC
II 2 GD
IP66/67
IK08

Ballasts de rechange

Suffixe de tension	Puissance du ballast	Courant constant	Modèle de luminaire	TCP	Référence catalogue
	100 W	410 mA	AMLZL6	5 000 K	APMZ100C090UD41
				4 000 K	
				3 000 K	
	150 W	680 mA	AMLZL7	5 000 K	APMZ150C135UD68
				4 000 K	
				3 000 K	
150 W	930 mA	AMLZL8	5 000 K	APMZ150C135UD93	
			4 000 K		
				3 000 K	

Poids des accessoires pour Areamaster 2^e génération

Description	Poids en kg (lb)
Luminaire AMLZL6, AMLZL7, AMLZL8	10,5 (23)
Étrier de fixation	1,41 (3,1)
Visière	0,2 (0,4)
Grille de protection	0,2 (0,4)
Câble de sécurité	0,2 (0,4)
Support de montage sur traverse G-AM-8-CA	1,4 (3,1)
Support de montage sur conduite ou mur G-AM-8-WB	2,9 (6,4)
Montage à emboîtement sur poteau GSF20	1,4 (3,1)
Montage à emboîtement sur poteau AMLEDSF1	2,4 (5,3)
Montage à emboîtement sur poteau GAM8SF	—

Luminaire à LED Areamaster™ 2^e génération Zones 1 et 21

Projecteur pour atmosphères explosibles

ATEX / IECEx :
Zones 1, 2, 21 et 22
Ex eb mb op is IIC
II 2 GD
IP66/67
IK08

Dimensions en millimètres (pouces)

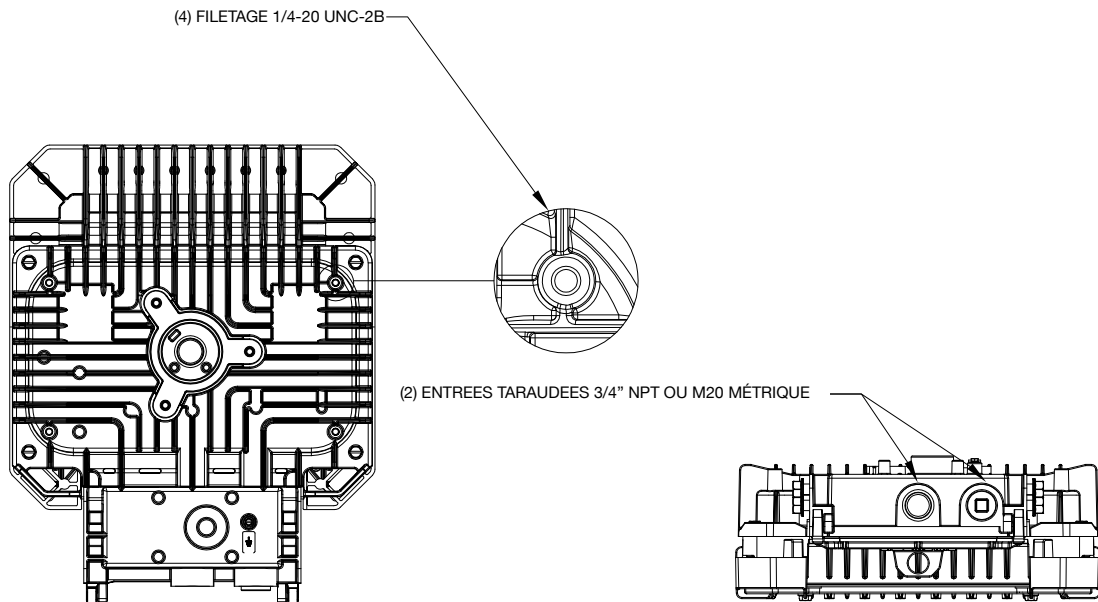
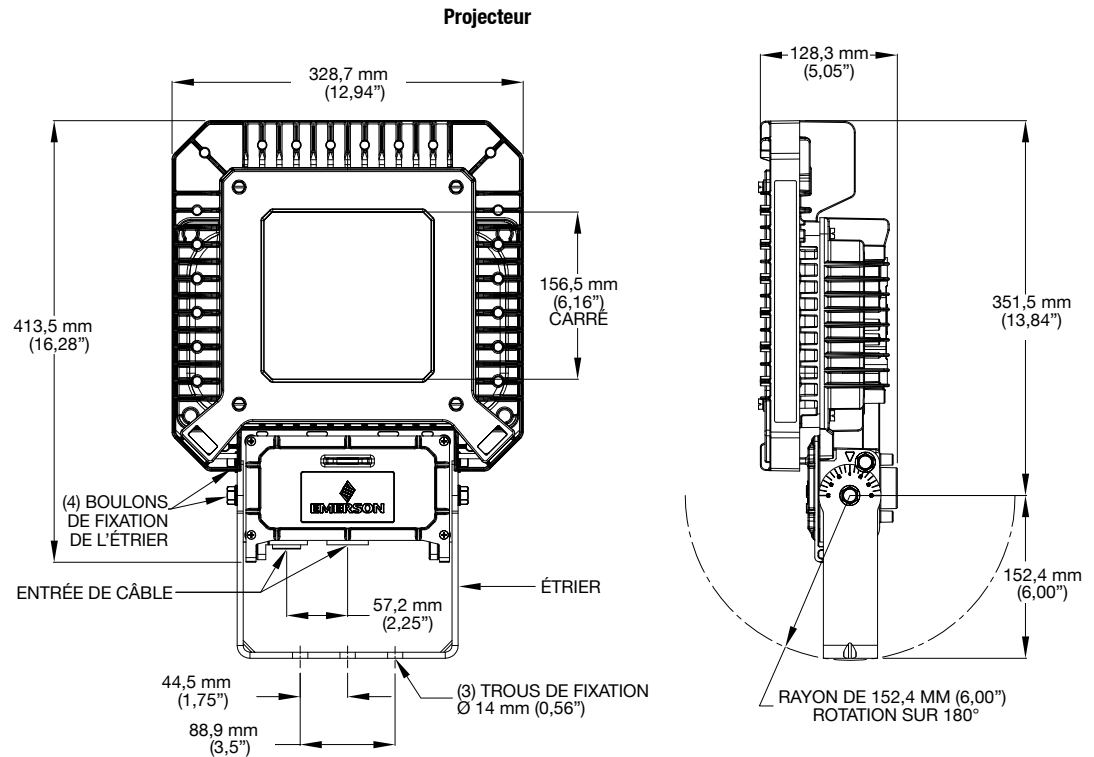

Luminaire à LED Areamaster™ 2^e génération Zones 1 et 21

Projecteur pour atmosphères explosibles

ATEX / IECEx :
Zones 1, 2, 21 et 22
Ex eb mb op is IIC
II 2 GD
IP66/67
IK08

Données photométriques — LES DONNÉES INDIQUÉES SONT DES VALEURS ABSOLUES

NEMA 7x7, verre dépoli, TCP 5 000 K

NUMÉRO DE RAPPORT : AMLZL6CF6BUM

Flux lumineux du luminaire : 7 454 lumens

DISTRIBUTION LUMINEUSE (CANDELAS)

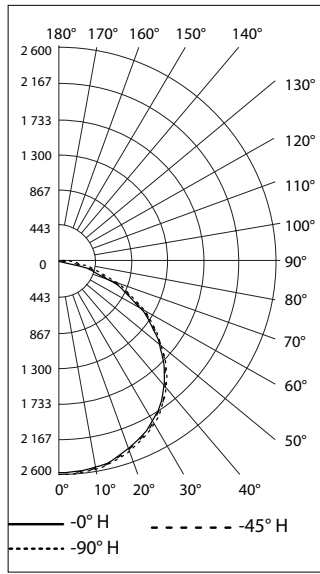

COURBE ISOLUX À 45°

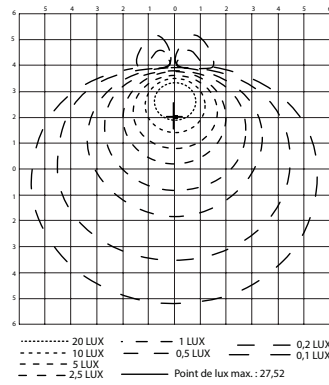

DONNEES PHOTOMETRIQUES

	Efficacité	Flux lumineux	Dispersion horizontale	Dispersion verticale
Champ (10 %)	97,5 %	7 280	159°	157°
Faisceau (50 %)	75,5 %	5 640	113°	114°
Total	100 %	7 454		

Angle d'inclinaison – 45 degrés LLF – 0,9

Hauteur de montage en m (pi)	Distance de projection vers l'avant			
	0,5 fc/5 lx m (pi)	1 fc/11 lx m (pi)	2 fc/22 lx m (pi)	5 fc/54 lx m (pi)
6 (20)	12 (40)	9 (30)	6 (20)	0
9 (30)	13 (42)	9 (29)	2 (8)	0
12 (40)	12 (40)	5 (16)	0	0

Distance de projection latérale

Hauteur de montage en m (pi)	Distance de projection latérale			
	0,5 fc/5 lx m (pi)	1 fc/11 lx m (pi)	2 fc/22 lx m (pi)	5 fc/54 lx m (pi)
6 (20)	18 (60)	13 (44)	9 (30)	0
9 (30)	18 (60)	11 (36)	0	0
12 (40)	18 (60)	7 (24)	0	0

NEMA 7x7, verre transparent, 5 000 K

NUMÉRO DE RAPPORT : AMLZL6CG6BUM

Flux lumineux du luminaire : 9 027 lumens

DISTRIBUTION LUMINEUSE (CANDELAS)

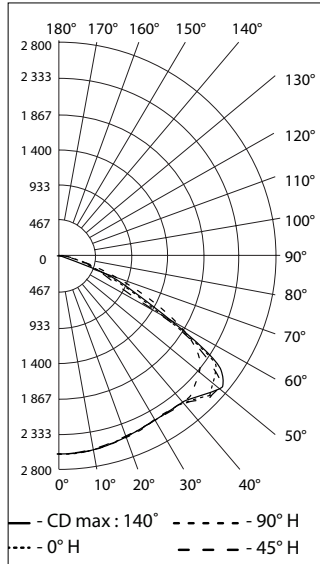

COURBE ISOLUX À 45°

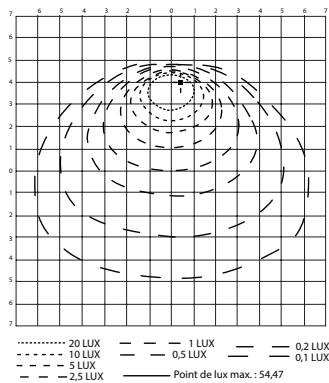

DONNEES PHOTOMETRIQUES

	Efficacité	Flux lumineux	Dispersion horizontale	Dispersion verticale
Champ (10 %)	98,3 %	8 897	134°	144°
Faisceau (50 %)	90,1 %	8 153	95°	120°
Total	100 %	9 027		

Angle d'inclinaison – 45 degrés LLF – 0,9

Hauteur de montage en m (pi)	Distance de projection vers l'avant			
	0,5 fc/5 lx m (pi)	1 fc/11 lx m (pi)	2 fc/22 lx m (pi)	5 fc/54 lx m (pi)
6 (20)	12 (40)	9 (30)	6 (20)	2 (5)
9 (30)	14 (45)	18 (60)	5 (15)	0
12 (40)	12 (40)	6 (20)	0	0

Distance de projection latérale

Hauteur de montage en m (pi)	Distance de projection latérale			
	0,5 fc/5 lx m (pi)	1 fc/11 lx m (pi)	2 fc/22 lx m (pi)	5 fc/54 lx m (pi)
6 (20)	22 (72)	15 (50)	12 (40)	3 (10)
9 (30)	22 (72)	16 (54)	9 (30)	0
12 (40)	24 (80)	12 (40)	0	0

Luminaire à LED Areamaster™ 2^e génération Zones 1 et 21

Projecteur pour atmosphères explosibles

ATEX / IECEx :
Zones 1, 2, 21 et 22
Ex eb mb op is IIC
II 2 GD
IP66/67
IK08

Données photométriques — LES DONNÉES INDIQUÉES SONT DES VALEURS ABSOLUES

NEMA 7x6, verre transparent, TCP 5 000 K

NUMÉRO DE RAPPORT : **AMLZL6CG7BUM**

Flux lumineux du luminaire : 9 196 lumens

DISTRIBUTION LUMINEUSE (CANDELAS)

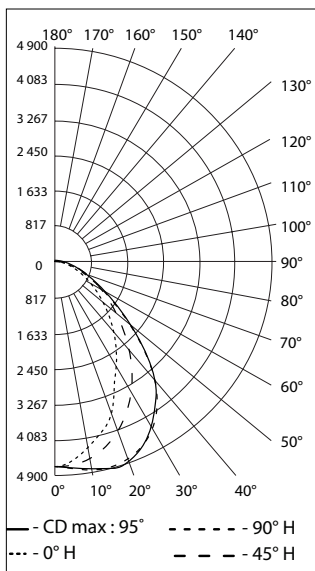

COURBE ISOLUX À 45°

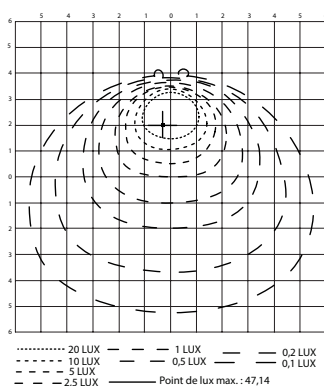

DONNEES PHOTOMETRIQUES

	Efficacité	Flux lumineux	Dispersion horizontale	Dispersion verticale
Champ (10 %)	96 %	8 843	139°	128°
Faisceau (50 %)	65,1 %	6 000	95°	69°
Total	100 %	9 196		

Angle d'inclinaison – 45 degrés LLLF – 0,9

Hauteur de montage en m (pi)	Distance de projection vers l'avant			
	0,5 fc/5 lx m (pi)	1 fc/11 lx m (pi)	2 fc/22 lx m (pi)	5 fc/54 lx m (pi)
6 (20)	13 (44)	10 (34)	9 (28)	4 (12)
9 (30)	16 (53)	13 (42)	8 (26)	0
12 (40)	16 (52)	12 (40)	0	0

Hauteur de montage en m (pi)	Distance de projection latérale			
	0,5 fc/5 lx m (pi)	1 fc/11 lx m (pi)	2 fc/22 lx m (pi)	5 fc/54 lx m (pi)
6 (20)	21 (68)	16 (52)	12 (40)	4 (14)
9 (30)	22 (72)	17 (57)	9 (30)	0
12 (40)	24 (80)	15 (48)	0	0

NEMA 7x7, verre dépoli, TCP 5 000 K

NUMÉRO DE RAPPORT : **AMLZL7CF6BUM**

Flux lumineux du luminaire : 11 563 lumens

DISTRIBUTION LUMINEUSE (CANDELAS)

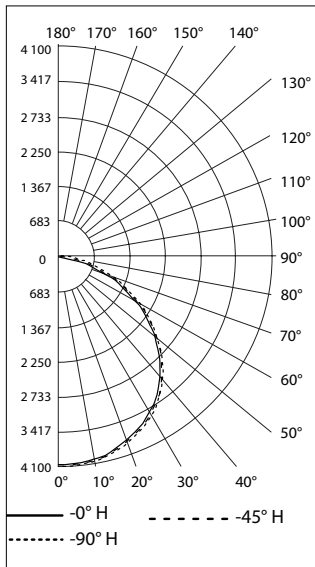

COURBE ISOLUX À 45°

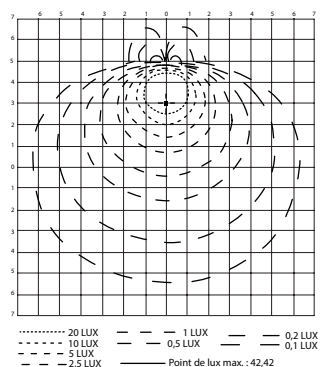

DONNEES PHOTOMETRIQUES

	Efficacité	Flux lumineux	Dispersion horizontale	Dispersion verticale
Champ (10 %)	97,5 %	11 295	159°	156°
Faisceau (50 %)	75,3 %	8 725	112°	114°
Total	100 %	11 563		

Angle d'inclinaison – 45 degrés LLLF – 0,9

Hauteur de montage en m (pi)	Distance de projection vers l'avant			
	0,5 fc/5 lx m (pi)	1 fc/11 lx m (pi)	2 fc/22 lx m (pi)	5 fc/54 lx m (pi)
6 (20)	15 (48)	11 (36)	8 (26)	3 (10)
9 (30)	16 (51)	9 (30)	5 (15)	0
12 (40)	15 (50)	10 (32)	0	0

Hauteur de montage en m (pi)	Distance de projection latérale			
	0,5 fc/5 lx m (pi)	1 fc/11 lx m (pi)	2 fc/22 lx m (pi)	5 fc/54 lx m (pi)
6 (20)	22 (72)	15 (50)	12 (40)	5 (16)
9 (30)	22 (72)	16 (54)	9 (30)	0
12 (40)	24 (80)	17 (56)	0	0

Luminaire à LED Areamaster™ 2^e génération Zones 1 et 21

Projecteur pour atmosphères explosibles

ATEX / IECEX :
Zones 1, 2, 21 et 22
Ex eb mb op is IIC
II 2 GD
IP66/67
IK08

Données photométriques – LES DONNÉES INDIQUÉES SONT DES VALEURS ABSOLUES

NEMA 7x7, verre transparent, 5 000 K

NUMÉRO DE RAPPORT : AMLZL7CG6BUM

Flux lumineux du luminaire : 14 029 lumens

DISTRIBUTION LUMINEUSE (CANDELAS)

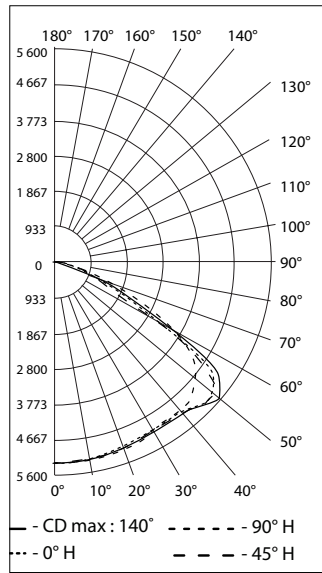

COURBE ISOLUX À 45°

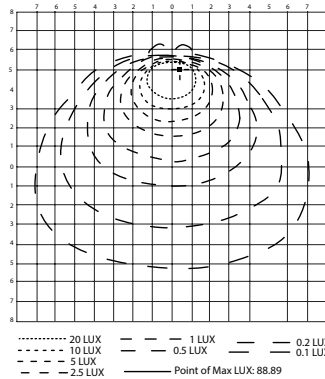

DONNEES PHOTOMETRIQUES

	Efficacité	Flux lumineux	Dispersion horizontale	Dispersion verticale
Champ (10 %)	98,4 %	13 830	133°	145°
Faisceau (50 %)	90,1 %	12 669	94°	121°
Total	100 %	14 029		

Angle d'inclinaison – 45 degrés LLF – 0,9

Hauteur de montage en m (pi)	Distance de projection vers l'avant			
	0,5 fc/5 lx m (pi)	1 fc/11 lx m (pi)	2 fc/22 lx m (pi)	5 fc/54 lx m (pi)
6 (20)	14 (46)	11 (36)	8 (25)	4 (12)
9 (30)	16 (53)	11 (36)	7 (23)	0
12 (40)	16 (52)	10 (34)	2 (8)	0

Hauteur de montage en m (pi)	Distance de projection latérale			
	0,5 fc/5 lx m (pi)	1 fc/11 lx m (pi)	2 fc/22 lx m (pi)	5 fc/54 lx m (pi)
6 (20)	24 (80)	18 (60)	13 (44)	9 (28)
9 (30)	27 (90)	20 (66)	15 (48)	0
12 (40)	28 (92)	21 (68)	0	0

NEMA 7x6, verre transparent, TCP 5 000 K

NUMÉRO DE RAPPORT : AMLZL7CG7BUM

Flux lumineux du luminaire : 14 343 lumens

DISTRIBUTION LUMINEUSE (CANDELAS)

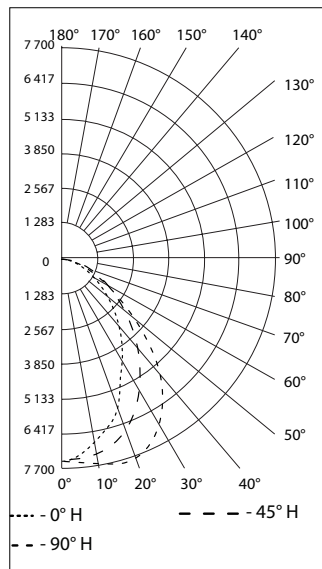

COURBE ISOLUX À 45°

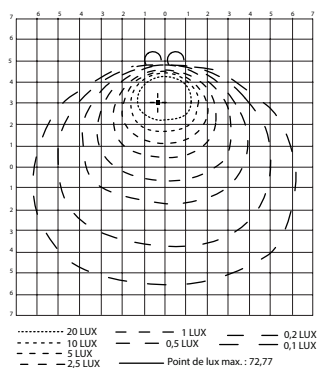

DONNEES PHOTOMETRIQUES

	Efficacité	Flux lumineux	Dispersion horizontale	Dispersion verticale
Champ (10 %)	96 %	13 801	138°	127°
Faisceau (50 %)	65,3 %	9 390	94°	69°
Total	100 %	14 343		

Angle d'inclinaison – 45 degrés LLF – 0,9

Hauteur de montage en m (pi)	Distance de projection vers l'avant			
	0,5 fc/5 lx m (pi)	1 fc/11 lx m (pi)	2 fc/22 lx m (pi)	5 fc/54 lx m (pi)
6 (20)	16 (52)	13 (42)	9 (30)	7 (22)
9 (30)	18 (60)	14 (45)	10 (33)	0
12 (40)	20 (64)	15 (48)	6 (20)	0

Hauteur de montage en m (pi)	Distance de projection latérale			
	0,5 fc/5 lx m (pi)	1 fc/11 lx m (pi)	2 fc/22 lx m (pi)	5 fc/54 lx m (pi)
6 (20)	23 (76)	18 (60)	13 (44)	9 (30)
9 (30)	27 (90)	20 (66)	15 (48)	0
12 (40)	29 (60)	22 (72)	9 (28)	0

Luminaire à LED Areamaster™ 2^e génération Zones 1 et 21

Projecteur pour atmosphères explosibles

ATEX / IECEx :
Zones 1, 2, 21 et 22
Ex eb mb op is IIC
II 2 GD
IP66/67
IK08

Eclairage

PROJECTEURS A LED : NEC/CEC, ATEX/IECEx

Données photométriques – LES DONNÉES INDIQUÉES SONT DES VALEURS ABSOLUES

NEMA 7x7, verre dépoli, TCP 5 000 K

NUMÉRO DE RAPPORT : AMLZL8CF6BUM

Flux lumineux du luminaire : 14 993 lumens

DISTRIBUTION LUMINEUSE (CANDELAS)

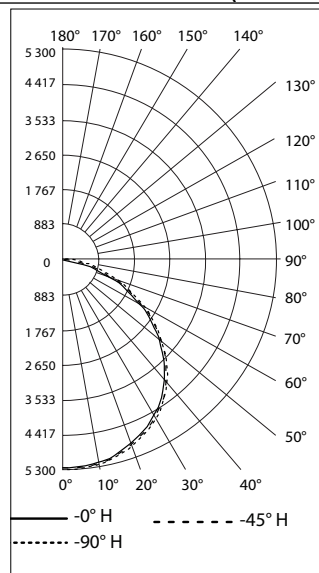

COURBE ISOLUX À 45°

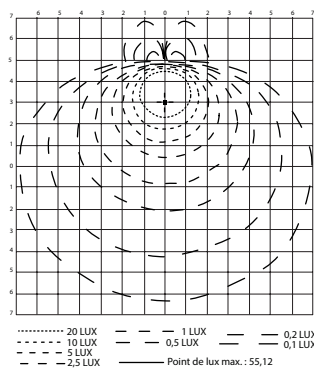

DONNEES PHOTOMETRIQUES

	Efficacité	Flux lumineux	Dispersion horizontale	Dispersion verticale
Champ (10 %)	97,5 %	14 648	159°	156°
Faisceau (50 %)	75,4 %	11 323	112°	114°
Total	100 %	14 993		

Angle d'inclinaison – 45 degrés LLF – 0,9

Hauteur de montage en m (pi)	Distance de projection vers l'avant			
	0,5 fc/5 lx m (pi)	1 fc/11 lx m (pi)	2 fc/22 lx m (pi)	5 fc/54 lx m (pi)
6 (20)	16 (52)	12 (40)	9 (30)	6 (20)
9 (30)	18 (59)	14 (54)	9 (30)	0
12 (40)	17 (56)	12 (40)	0	0

Hauteur de montage en m (pi)	Distance de projection latérale			
	0,5 fc/5 lx m (pi)	1 fc/11 lx m (pi)	2 fc/22 lx m (pi)	5 fc/54 lx m (pi)
6 (20)	23 (76)	18 (60)	13 (44)	6 (20)
9 (30)	26 (84)	18 (60)	14 (45)	0
12 (40)	27 (88)	20 (64)	7 (24)	0

NEMA 7x7, verre transparent, TCP 5 000 K

NUMÉRO DE RAPPORT : AMLZL8CG6BUM

Flux lumineux du luminaire : 18 104 lumens

DISTRIBUTION LUMINEUSE (CANDELAS)

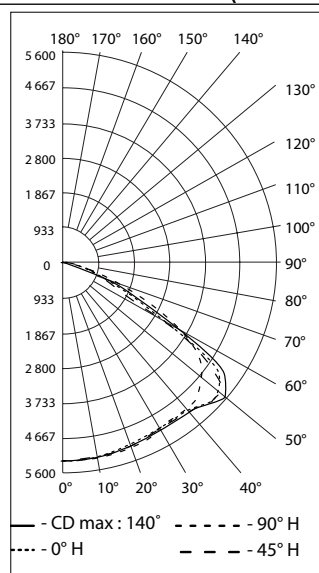

COURBE ISOLUX À 45°

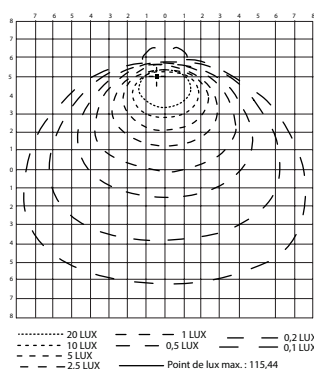

DONNEES PHOTOMETRIQUES

	Efficacité	Flux lumineux	Dispersion horizontale	Dispersion verticale
Champ (10 %)	98,3 %	17 835	132°	145°
Faisceau (50 %)	90 %	16 330	93°	121°
Total	100 %	18 104		

Angle d'inclinaison – 45 degrés LLF – 0,9

Hauteur de montage en m (pi)	Distance de projection vers l'avant			
	0,5 fc/5 lx m (pi)	1 fc/11 lx m (pi)	2 fc/22 lx m (pi)	5 fc/54 lx m (pi)
6 (20)	16 (52)	12 (40)	9 (30)	5 (18)
9 (30)	9 (30)	13 (42)	9 (30)	0
12 (40)	18 (60)	12 (40)	0	0

Hauteur de montage en m (pi)	Distance de projection latérale			
	0,5 fc/5 lx m (pi)	1 fc/11 lx m (pi)	2 fc/22 lx m (pi)	5 fc/54 lx m (pi)
6 (20)	27 (88)	22 (72)	15 (50)	10 (32)
9 (30)	31 (102)	22 (72)	16 (54)	2 (6)
12 (40)	32 (104)	24 (80)	12 (40)	0

Luminaire à LED Areamaster™ 2^e génération Zones 1 et 21

Projecteur pour atmosphères explosibles

ATEX / IECEx :
Zones 1, 2, 21 et 22
Ex eb mb op is IIC
II 2 GD
IP66/67
IK08

Données photométriques – LES DONNÉES INDIQUÉES SONT DES VALEURS ABSOLUES

NEMA 7x6, verre transparent, 5 000 K

NUMÉRO DE RAPPORT : AMLZL8CG7BUM

Flux lumineux du luminaire : 18 558 lumens

DISTRIBUTION LUMINEUSE (CANDELAS)

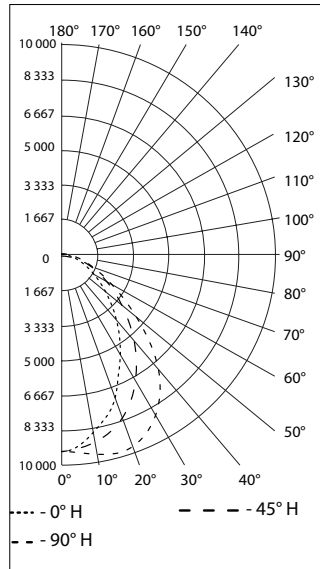

COURBE ISOLUX À 45°

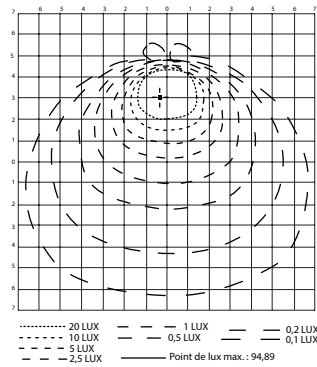

DONNEES PHOTOMETRIQUES

	Efficacité	Flux lumineux	Dispersion horizontale	Dispersion verticale
Champ (10 %)	96 %	17 846	138°	127°
Faisceau (50 %)	65,1 %	12 103	94°	69°
Total	100 %	18 558		

Angle d'inclinaison – 45 degrés LLF – 0,9

Hauteur de montage en m (pi)	Distance de projection vers l'avant			
	0,5 fc/5 lx m (pi)	1 fc/11 lx m (pi)	2 fc/22 lx m (pi)	5 fc/54 lx m (pi)
6 (20)	17 (56)	13 (44)	11 (36)	7 (24)
9 (30)	19 (63)	16 (53)	12 (41)	4 (12)
12 (40)	20 (66)	18 (60)	12 (40)	0

Hauteur de montage en m (pi)	Distance de projection latérale			
	0,5 fc/5 lx m (pi)	1 fc/11 lx m (pi)	2 fc/22 lx m (pi)	5 fc/54 lx m (pi)
6 (20)	24 (80)	18 (60)	16 (52)	11 (36)
9 (30)	29 (96)	23 (75)	18 (60)	4 (12)
12 (40)	32 (104)	24 (80)	12 (40)	0

Luminaire à LED Areamaster™ 2^e génération HL Zones 1 et 21

Projecteur pour atmosphères explosibles

ATEX / IECEx :
Zones 1, 2, 21 et 22
Ex eb mb op is IIC
II 2 GD
IP66/67
IK08

Applications

- Pour une utilisation dans les conditions suivantes :
 - Zones dangereuses classées zones 1, 2, 21 et 22
 - Environnements exigeant un niveau élevé de résistance à la corrosion
 - Environnements exigeant une protection contre les gaz, la poussière, l'eau et l'humidité
- Applications types :
 - Industries où sont présentes des zones à risques d'explosion (gaz et poussières), notamment les suivantes :
 - Raffineries de pétrole et gaz
 - Usines pétrochimiques
 - Fonderies
 - Plates-formes de forage
 - Papeteries
 - Industries agroalimentaires
 - Quais de chargement
 - Centrales électriques
 - Stations d'épuration
 - Autres environnements corrosifs, humides, poussiéreux ou difficiles
 - IP66/67 ; zones humides et maritimes
 - Températures extrêmement basses ou hautes : -40 à +55/65 °C (-40 à +131/149 °F)

Caractéristiques

- Trois flux lumineux, jusqu'à 36 000 lumens

Flux lumineux nominal ①	Puissance (W)	Efficacité (lm/W)	Équivalent lampe à décharge	Numéro de modèle
23 000	166	139	1 000 W	AMHZL1
28 500	206	138	1 000-1 500 W	AMHZL2
36 000	278	130	1 500 W	AMHZL3

① flux lumineux nominal pour une TCP de 5 000 K. Détail du flux lumineux disponible dans les tableaux.

- Boîtier de câblage séparé avec bornier à vis pour des branchements simples et sécurisés (compatible UL/CSA 26-10 AWG, et 0,12 à 5,3 mm²)
- Deux entrées taraudées 3/4" NPT. Versions métriques M20 disponibles.
- L'étrier de fixation se monte en lieu et place avec les accessoires de fixation Areamaster pour simplifier la mise à niveau des installations.
- Choix de températures de couleur proximale (TCP) : blanc froid 5 000 K, blanc neutre 4 000 K ou blanc chaud 3 000 K
- Enveloppe robuste et compacte de conception thermique supérieure prolonge la durée de vie du luminaire.
- Joints en silicone, robustes et résistants aux températures élevées
- Optique en verre transparent ou dépoli résistant aux impacts et aux chocs thermiques
- Protection de 6 kV contre les surtensions
- Vis de fixation imperdables sur le couvercle
- Couvercle et ballast remplaçables sur site
- Sécurité photobiologique : groupe RG0 (absence de risque) avec verre dépoli ; groupe RG1 (risque 1) avec verre transparent

Options

- Câble de sécurité de conception améliorée avec plusieurs points de retenue, vendu séparément
- Grille de protection et visière disponibles, vendues séparément
- Accessoires et supports de fixation disponibles pour un montage facile mural ou sur poteau.



Matériaux standard

- Corps et couvercle : aluminium sans cuivre (0,4 à 1 % maximum)
- Joints d'étanchéité : ingué HR silicone
- Étrier : acier HR zingué
- Vis : acier inoxydable
- Bouchon obturateur : (1) aluminium (fourni)
- Grille de protection et câble de sécurité : acier inoxydable
- Visière : aluminium

Finitions standard

- Corps, couvercle visière et étrier de fixation : polyester aspect bronze architectural

Certifications et conformités ATEX / IECEx

- Type certifié : Areamaster 2^e génération
 - Gaz : zones 1 et 2
 - Conforme à la directive ATEX 2014/34/UE : II 2G
 - Mode de protection : Ex eb mb op is IIC Gb
 - Classe de température : T6 à T4
 - Poussières : zones 21 et 22
 - Conforme à la directive ATEX 2014/34/UE : II 2D
 - Mode de protection : Ex tb IIIC Db, Ex op is IIIC Db
 - Température de surface : +85 à +100 °C (+185 à +212 °F)
- Température ambiante : -40 à +65 °C (-40 à +149 °F)
- Certificat ATEX : ITS 18ATEX303521
- Certificat IECEx : IECEx ITS 18.0031
- Indice de protection selon EN/CEI 60529 : IP64, 66, 67
- Résistance aux chocs : IK08
- Sécurité photobiologique, CEI 62778 et CEI 62471 : groupe RG0 avec verre dépoli, groupe RG1 avec verre transparent

Luminaire à LED Areamaster™ 2^e génération HL Zones 1 et 21

Projecteur pour atmosphères explosibles

ATEX / IECEx :
Zones 1, 2, 21 et 22
Ex eb mb op is IIC
II 2 GD
IP66/67
IK08

Commander à l'aide de la codification des références catalogue ci-dessous, ou sélectionner les références dans les tableaux des pages suivantes.

AMHZ	L6	C	V	7	BU	M
Série : AMHZ – Luminaire à LED Areamaster haute luminosité Zone 1	Flux lumineux (1): L1 – 23 000 L2 – 28 500 L3 – 36 000	Température de couleur proximale : C – 5 000 K (blanc froid) N – 4 000 K (neutre) W – 3 000 K (blanc chaud)	Diffusion : G – Verre transparent F – Verre dépoli (2)	Diffusion du faisceau : 6 – 7x7 7 – 7x6	Tension : BU – 120-277 Vca 50/60 Hz ; 170-300 Vcc	Options : M – Métrique M20

Tableaux des flux lumineux :

flux lumineux pour optique en verre transparent (lm)			
Diffusion du faisceau du luminaire	AMHZL1	AMHZL2	AMHZL3
NEMA 7x6, TCP 5 000 K, IRC 70	23 146	28 307	35 946
NEMA 7x6, TCP 3 000 K, IRC 80	21 211	25 940	32 941
NEMA 7x7, TCP 5 000 K, IRC 70	22 556	27 588	35 171
NEMA 7x7, TCP 3 000 K, IRC 70	20 670	25 281	32 231

Flux lumineux pour optique en verre dépoli			
Diffusion du faisceau du luminaire	AMHZL1	AMHZL2	AMHZL3
NEMA 7x7, TCP 5 000 K, IRC 70	18 746	22 859	29 171
NEMA 7x7, TCP 3 000 K, IRC 80	17 179	20 948	26 733

① Toutes les valeurs de flux lumineux sont typiques (tolérance +/-10 %).

② Le verre dépoli est disponible uniquement avec le modèle NEMA 7x7.



Luminaire à LED Areamaster™ 2^e génération HL Zones 1 et 21

Projecteur pour atmosphères explosibles

ATEX / IECEx :
Zones 1, 2, 21 et 22
Ex eb mb op is IIC
II 2 GD
IP66/67
IK08

Caractéristiques électriques

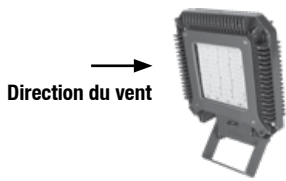
Suffixe de tension	Tension (V)	Puissance consommée (W)	Courant d'entrée (A)	Facteur de puissance (FP)	Taux de distortion harmonique (THD)	Numéro de modèle
BU	120 Vca	165	1,4	0,99	< 20 %	AMHZL1
	277 Vca	161	0,6	0,93		
	170 Vcc	162	1	S/O		
	300 Vcc	162	0,6	S/O		
	120 Vca	205	1,7	0,99	< 20 %	AMHZL2
	277 Vca	195	0,8	0,94		
	170 Vcc	202	1,2	S/O		
	300 Vcc	202	0,7	S/O		
	120 Vca	275	2,4	0,99	< 20 %	AMHZL3
	277 Vca	265	1	0,94		
	170 Vcc	270	1,7	S/O		
	300 Vcc	265	0,9	S/O		

Catégorie de luminaire	Illustration	Surface de projection avant (SPA) mm (pi ²)	Coefficient de frottement (CF)	Surface de projection effective (SPE) = SPA*CF mm (ft ²)
90° au sol (montage le plus défavorable)		0.19 (2,04)	1,20	0.23 (2,45)
45° au sol (montage standard)		0.13 (1,44)	1,20	0.16 (1,73)

Luminaire à LED Areamaster™ 2^e génération HL Zones 1 et 21

Projecteur pour atmosphères explosibles

ATEX / IECEx :
Zones 1, 2, 21 et 22
Ex eb mb op is IIC
II 2 GD
IP66/67
IK08

Classe de température ATEX / IECEx

Gaz			Poussière			Numéro de modèle
Classe de température			Température de surface			
Ta= +40 °C (+104 °F)	Ta= +55 °C (+131 °F)	Ta= +65 °C (+149 °F)	Ta= +40 °C (+104 °F)	Ta= +55 °C (+131 °F)	Ta= +65 °C (+149 °F)	
T5	T4	T4	85 °C (185 °F)	100 °C (212 °F)	100 °C (212 °F)	AMHZL1
T4	T4	T4	85 °C (185 °F)	100 °C (212 °F)	100 °C (212 °F)	AMHZL2
T4	T4	–	100 °C (212 °F)	100 °C (212 °F)	–	AMHZL3



La valeur « T » représente la température interne maximale ou la température de surface maximale.

Valeur « T »	T1	T2	ATEX / IECEx T3	T4	T5	T6
Plage de temp. °C (°F)	301-450 (547-842)	201-300 (394-572)	136-200 (277-392)	101-135 (214-275)	86-100 (187-212)	85 (185)

Luminaire à LED Areamaster™ 2^e génération HL Zones 1 et 21

Projecteur pour atmosphères explosibles

ATEX / IECEx :
Zones 1, 2, 21 et 22
Ex eb mb op is IIC
II 2 GD
IP66/67
IK08

	Température de couleur proximale	Flux lumineux (lm)	Puissance (W)	Efficacité (lm/W)	Courant d'entrée (A)	Type de diffusion	Référence catalogue
Verre dépoli — 120-277 Vca/170-300 Vcc							
	5 000 K	18 746	166	113	0,53	7x7 (159°x157°)	AMHZL1CF6BUM
	3 000 K	17 179		104			AMHZL1WF6BUM
	5 000 K	22 859	206	111	0,68	7x7 (159°x157°)	AMHZL2CF6BUM
	3 000 K	20 948		102			AMHZL2WF6BUM
	5 000 K	29 171	278	105	0,915	7x7 (159°x157°)	AMHZL3CF6BUM
	3 000 K	26 733		96			AMHZL3WF6BUM
Verre transparent — 120-277 Vca/170-300 Vcc							
	5 000 K	22 556	166	136	0,53	7x7 (137°x142°)	AMHZL1CG6BUM
	5 000 K	23 146		140		7x6 (137°x126°)	AMHZL1CG7BUM
	3 000 K	20 670		125		7x7 (137°x142°)	AMHZL1WG6BUM
	3 000 K	21 211		128		7x6 (137°x126°)	AMHZL1WG7BUM
	5 000 K	27 588	206	134	0,68	7x7 (137°x142°)	AMHZL2CG6BUM
	5 000 K	28 307		138		7x6 (138°x126°)	AMHZL2CG7BUM
	3 000 K	25 281		123		7x7 (137°x142°)	AMHZL2WG6BUM
	3 000 K	25 940		126		7x6 (138°x126°)	AMHZL2WG7BUM
	5 000 K	35 171	278	127	0,915	7x7 (137°x142°)	AMHZL3CG6BUM
	5 000 K	35 946		130		7x6 (137°x126°)	AMHZL3CG7BUM
	3 000 K	32 231		116		7x7 (137°x142°)	AMHZL3WG6BUM
	3 000 K	32 941		119		7x6 (137°x126°)	AMHZL3WG7BUM

Luminaire à LED Areamaster™ 2^e génération HL Zones 1 et 21

Projecteur pour atmosphères explosibles

ATEX / IECEx :
Zones 1, 2, 21 et 22
Ex eb mb op is IIC
II 2 GD
IP66/67
IK08

Accessoires et pièces de rechange





	Description	Référence catalogue
Support de montage sur traverse		
	Réglage horizontal à 180 ° avec indication de l'angle en degrés. Facilite l'installation du projecteur sur une traverse ou autre surface plane ou sur l'accessoire réf. G-AM-8-WB. Vis de fixation de l'étrier du projecteur fournies. Fonte malléable zinguée avec passivation chromique et finition en polyester aspect bronze architectural.	G-AM-8-CA
Support de montage sur conduite ou mur		
	Utilisé avec la réf. G-AM-8-CA. Se fixe sur une conduite verticale ou horizontale de 25 à 62,5 mm (1" à 2-1/2") de diamètre, ou sur des surfaces planes. Étrier de fixation et boulons du support sur traverse fournis. Fonte malléable zinguée avec passivation chromique et finition en polyester aspect bronze architectural.	G-AM-8-WB
		
Support de montage sur traverse (G-AM-8-CA) utilisé avec le support de montage sur conduite ou mur (G-AM-8-WB).		
Montage à emboîtement sur poteau		
	Montage sur des tenons de poteau de 37,5 ou 50 mm (1-1/2" ou 2") de diamètre. Vis de fixation de l'étrier du projecteur, 3 boulons d'arrêt et serre-câbles fournis. Corps en fonte malléable zinguée et chapeau en fonte d'aluminium. L'ensemble est peint avec une finition en polyester aspect bronze architectural.	G-SF20
	Montage sur des tenons de poteau de 25 ou 37,5 mm (1" ou 1-1/2") de diamètre. Vis de fixation de l'étrier du projecteur, 3 boulons d'arrêt et serre-câbles fournis. Corps en fonte malléable zinguée et chapeau en fonte d'aluminium. L'ensemble est peint avec une finition en polyester aspect bronze architectural.	AMLEDSF1
Montage à emboîtement sur poteau		
	Montage sur des tenons de poteau de 50 ou 62,5 mm (2" ou 2-1/2") de diamètre. Vis de fixation de l'étrier du projecteur, 3 boulons d'arrêt et serre-câbles fournis. Fonte malléable zinguée avec passivation chromique et finition en polyester aspect bronze architectural.	G-AM-8-SF

Luminaire à LED Areamaster™ 2^e génération HL Zones 1 et 21

Projecteur pour atmosphères explosibles

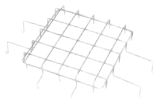
ATEX / IECEx :
Zones 1, 2, 21 et 22
Ex eb mb op is IIC
II 2 GD
IP66/67
IK08

Accessoires et pièces de rechange

	Description	Référence catalogue
Support mural		
	Utilisé avec la réf. G-AM-8-SF et GSF-20 pour permettre une fixation murale. Acier galvanisé.	GPSWB6
Grille de protection		
	Acier inoxydable.	LHGUARD
Câble de sécurité		
	Acier inoxydable.	LEDSC
Visière		
	Acier à finition polyester aspect bronze architectural. Pour une conception respectueuse du ciel étoilé.	AMLHV
Base de projecteur portable		
	Base de projecteur portable pour applications d'éclairage temporaire. À utiliser avec une grille de protection. Fonte malléable à finition polyester aspect bronze architectural.	G-AM-PFB
Couvercles de rechange		
	Verre transparent	AMHZCLEAR
	Verre dépoli	AMHZFROST

Luminaire à LED Areamaster™ 2^e génération HL Zones 1 et 21

Projecteur pour atmosphères explosibles

ATEX / IECEx :
Zones 1, 2, 21 et 22
Ex eb mb op is IIC
II 2 GD
IP66/67
IK08

Ballasts de rechange

Suffixe de tension	Puissance du ballast	Courant constant	Modèle de luminaire	TCP	Référence catalogue
	100 W	530 mA	AMHZL1	5 000 K	APMZ100C090UD53
				4 000 K	
				3 000 K	
	150 W	680 mA	AMHZL2	5 000 K	APMZ150C135UD68
				4 000 K	
				3 000 K	
150 W	930 mA	AMHZL3	5 000 K	APMZ150C135UD93	
			4 000 K		
				3 000 K	

Poids des accessoires pour Areamaster 2^e génération

Description	Poids en kg (lb)
Luminaires AMHZL1, AMHZL2, AMHZL3	16,5 (36,5)
Étrier de fixation	1,41 (3,1)
Visière	0,2 (0,4)
Grille de protection	0,2 (0,4)
Câble de sécurité	0,2 (0,4)
Support de montage sur traverse G-AM-8-CA	1,4 (3,1)
Support de montage sur conduite ou mur G-AM-8-WB	2,9 (6,4)
Montage à emboîtement sur poteau GSF20	1,4 (3,1)
Montage à emboîtement sur poteau AMLEDSF1	2,4 (5,3)
Montage à emboîtement sur poteau GAM8SF	—

Luminaire à LED Areamaster™ 2^e génération HL Zones 1 et 21

Projecteur pour atmosphères explosibles

ATEX / IECEx :
Zones 1, 2, 21 et 22
Ex eb mb op is IIC
II 2 GD
IP66/67
IK08

Dimensions en millimètres (pouces)

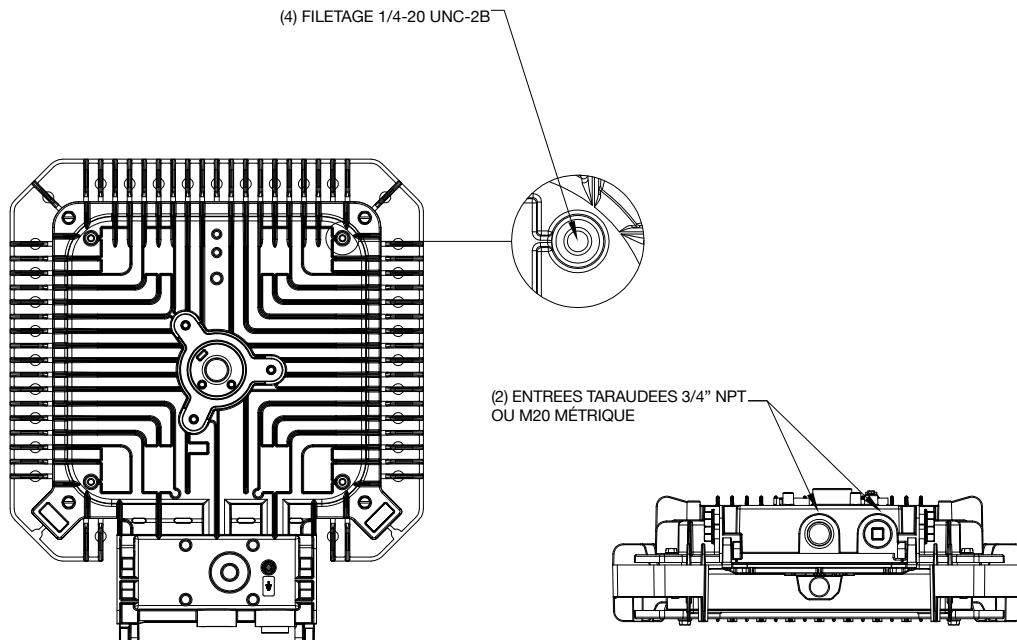
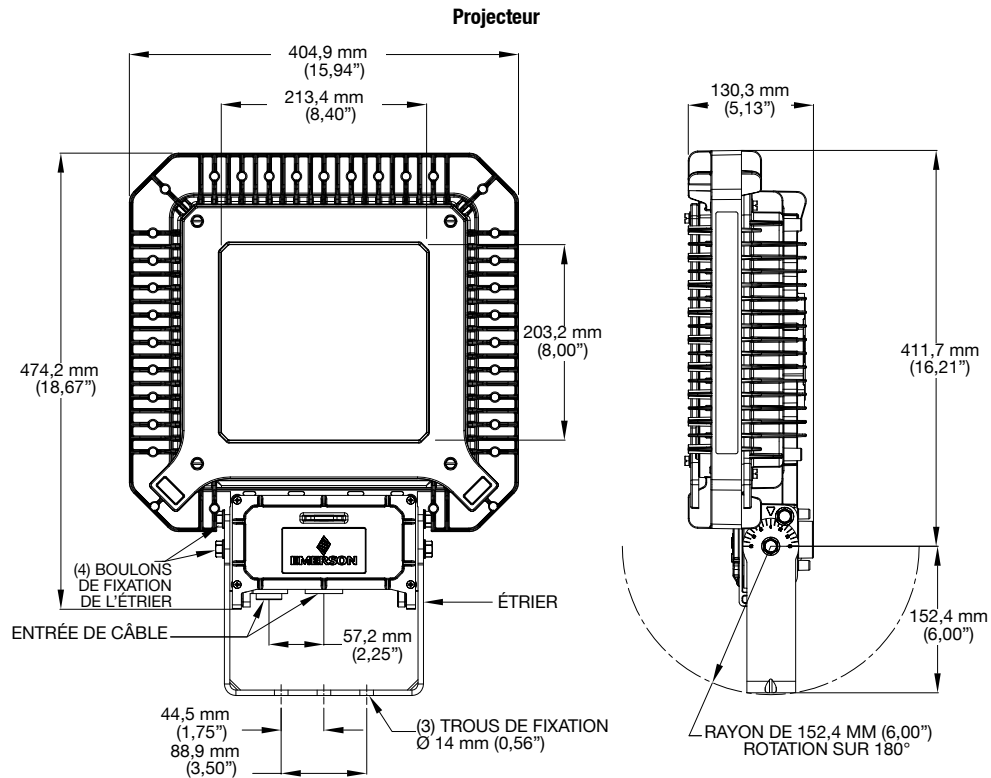

Luminaire à LED Areamaster™ 2^e génération HL Zones 1 et 21

Projecteur pour atmosphères explosibles

ATEX / IECEx :
Zones 1, 2, 21 et 22
Ex eb mb op is IIC
II 2 GD
IP66/67
IK08

Données photométriques – LES DONNÉES INDIQUÉES SONT DES VALEURS ABSOLUES

NEMA 7x7, verre dépoli, TCP 5 000 K

NUMÉRO DE RAPPORT : AMHZL1CF6BUM

Flux lumineux du luminaire : 18 746 lumens

DISTRIBUTION LUMINEUSE (CANDELAS)

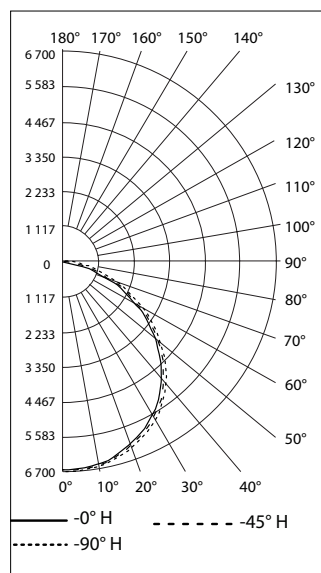

COURBE ISOLUX À 45°

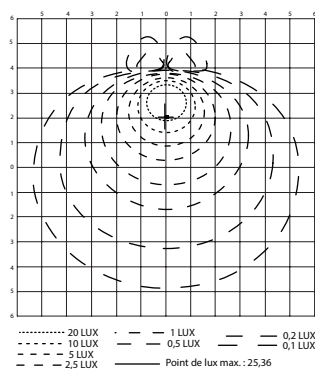

DONNEES PHOTOMETRIQUES

	Efficacité	Flux lumineux	Dispersion horizontale	Dispersion verticale
Champ (10 %)	97,3 %	18 288	159°	157°
Faisceau (50 %)	74,4 %	13 978	112°	111°
Total	100 %	18 746		

Angle d'inclinaison – 45 degrés LLF – 0,9

Hauteur de montage en m (pi)	Distance de projection vers l'avant			
	0,5 fc/5 lx m (pi)	1 fc/11 lx m (pi)	2 fc/22 lx m (pi)	5 fc/54 lx m (pi)
12 (40)	20 (64)	15 (48)	20 (66)	0
15 (50)	18 (60)	14 (45)	0	0
18 (60)	20 (66)	10 (33)	0	0

Hauteur de montage en m (pi)	Distance de projection latérale			
	0,5 fc/5 lx m (pi)	1 fc/11 lx m (pi)	2 fc/22 lx m (pi)	5 fc/54 lx m (pi)
12 (40)	29 (96)	22 (72)	12 (40)	0
15 (50)	30 (100)	18 (60)	0	0
18 (60)	29 (96)	15 (48)	0	0

NEMA 7x7, verre transparent, 5 000 K

NUMÉRO DE RAPPORT : AMHZL1CG6BUM

Flux lumineux du luminaire : 22 556 lumens

DISTRIBUTION LUMINEUSE (CANDELAS)

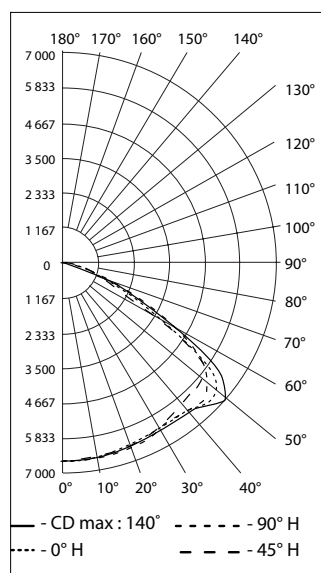

COURBE ISOLUX À 45°

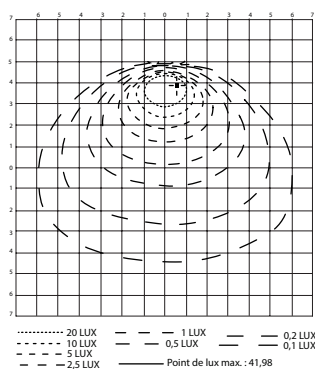

DONNEES PHOTOMETRIQUES

	Efficacité	Flux lumineux	Dispersion horizontale	Dispersion verticale
Champ (10 %)	98,2 %	22 194	137°	142°
Faisceau (50 %)	89,3 %	20 186	102°	116°
Total	100 %	22 556		

Angle d'inclinaison – 45 degrés LLF – 0,9

Hauteur de montage en m (pi)	Distance de projection vers l'avant			
	0,5 fc/5 lx m (pi)	1 fc/11 lx m (pi)	2 fc/22 lx m (pi)	5 fc/54 lx m (pi)
12 (40)	24 (80)	18 (60)	13 (44)	0
15 (50)	24 (80)	18 (60)	11 (35)	0
18 (60)	27 (90)	18 (60)	0	0

Hauteur de montage en m (pi)	Distance de projection latérale			
	0,5 fc/5 lx m (pi)	1 fc/11 lx m (pi)	2 fc/22 lx m (pi)	5 fc/54 lx m (pi)
12 (40)	37 (120)	27 (88)	20 (64)	0
15 (50)	35 (115)	26 (85)	12 (40)	0
18 (60)	37 (120)	26 (84)	0	0

Luminaire à LED Areamaster™ 2^e génération HL Zones 1 et 21

Projecteur pour atmosphères explosibles

ATEX / IECEx :
Zones 1, 2, 21 et 22
Ex eb mb op is IIC
II 2 GD
IP66/67
IK08

Données photométriques — LES DONNÉES INDIQUÉES SONT DES VALEURS ABSOLUES

NEMA 7x6, verre transparent, 5 000 K

NUMÉRO DE RAPPORT : AMHZZ1CG7BUM

Flux lumineux du luminaire : 23 146 lumens

DISTRIBUTION LUMINEUSE (CANDELAS)

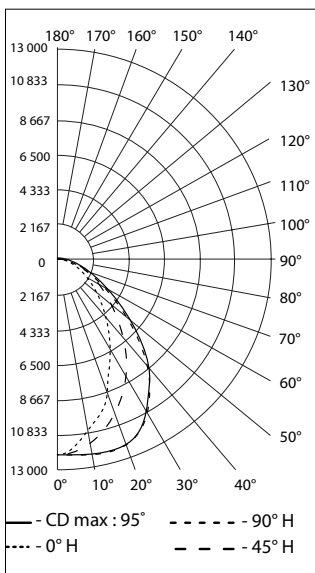

COURBE ISOLUX À 45°

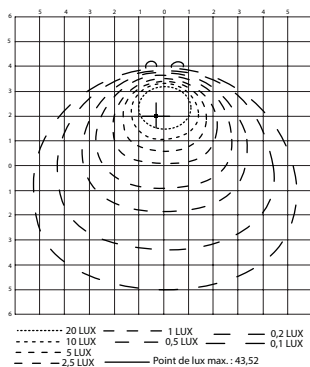

DONNEES PHOTOMETRIQUES

	Efficacité	Flux lumineux	Dispersion horizontale	Dispersion verticale
Champ (10 %)	95,8 %	22 227	137°	126°
Faisceau (50 %)	66,4 %	15 402	96°	68°
Total	100 %	23 146		

Angle d'inclinaison – 45 degrés LLF – 0,9

Hauteur de montage en m (pi)	Distance de projection vers l'avant			
	0,5 fc/5 lx m (pi)	1 fc/11 lx m (pi)	2 fc/22 lx m (pi)	5 fc/54 lx m (pi)
12 (40)	24 (80)	18 (60)	13 (44)	0
15 (50)	24 (80)	18 (60)	11 (35)	0
18 (60)	27 (90)	18 (60)	0	0

Hauteur de montage en m (pi)	Distance de projection latérale			
	0,5 fc/5 lx m (pi)	1 fc/11 lx m (pi)	2 fc/22 lx m (pi)	5 fc/54 lx m (pi)
12 (40)	32 (104)	27 (88)	20 (64)	0
15 (50)	34 (110)	27 (90)	15 (50)	0
18 (60)	37 (120)	26 (84)	0	0

NEMA 7x7, verre dépoli, TCP 5 000 K

NUMÉRO DE RAPPORT : AMHZZ2CF6BUM

Flux lumineux du luminaire : 22 859 lumens

DISTRIBUTION LUMINEUSE (CANDELAS)

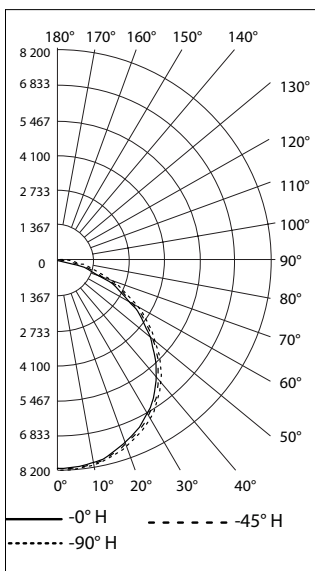

COURBE ISOLUX À 45°

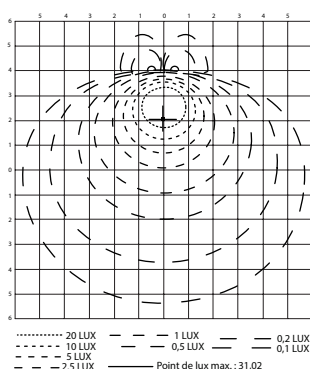

DONNEES PHOTOMETRIQUES

	Efficacité	Flux lumineux	Dispersion horizontale	Dispersion verticale
Champ (10 %)	97,3 %	22 299	159°	157°
Faisceau (50 %)	74,5 %	17 064	112°	111°
Total	100 %	22 859		

Angle d'inclinaison – 45 degrés LLF – 0,9

Hauteur de montage en m (pi)	Distance de projection vers l'avant			
	0,5 fc/5 lx m (pi)	1 fc/11 lx m (pi)	2 fc/22 lx m (pi)	5 fc/54 lx m (pi)
12 (40)	22 (72)	15 (50)	10 (32)	0
15 (50)	21 (70)	15 (50)	6 (20)	0
18 (60)	22 (72)	15 (48)	0	0

Hauteur de montage en m (pi)	Distance de projection latérale			
	0,5 fc/5 lx m (pi)	1 fc/11 lx m (pi)	2 fc/22 lx m (pi)	5 fc/54 lx m (pi)
12 (40)	29 (96)	24 (80)	12 (40)	0
15 (50)	34 (110)	23 (75)	9 (30)	0
18 (60)	33 (108)	18 (60)	0	0

Luminaire à LED Areamaster™ 2^e génération HL Zones 1 et 21

Projecteur pour atmosphères explosibles

ATEX / IECEX :
Zones 1, 2, 21 et 22
Ex eb mb op is IIC
II 2 GD
IP66/67
IK08

Données photométriques — LES DONNÉES INDIQUÉES SONT DES VALEURS ABSOLUES

NEMA 7x7, verre transparent, 5 000 K

NUMÉRO DE RAPPORT : AMHZL2CG6BUM

Flux lumineux du luminaire : 27 588 lumens

DISTRIBUTION LUMINEUSE (CANDELAS)

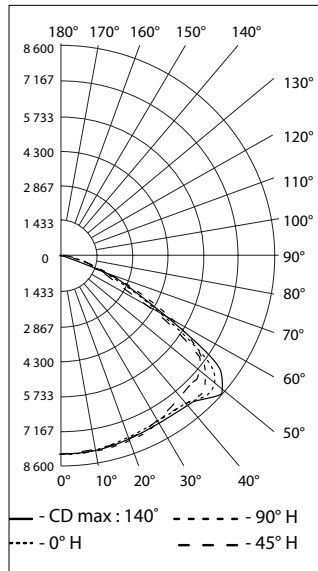

COURBE ISOLUX À 45°

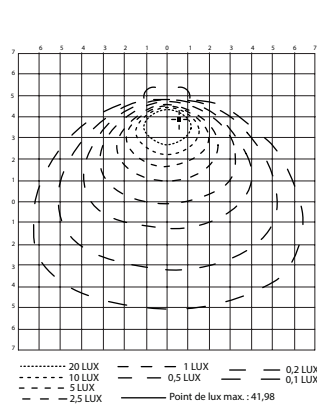

DONNEES PHOTOMETRIQUES

	Efficacité	Flux lumineux	Dispersion horizontale	Dispersion verticale
Champ (10 %)	98,2 %	27 144	137°	142°
Faisceau (50 %)	89,3 %	24 676	102°	116°
Total	100 %	27 588		

Angle d'inclinaison – 45 degrés LLF – 0,9

Hauteur de montage en m (pi)	Distance de projection vers l'avant			
	0,5 fc/5 lx m (pi)	1 fc/11 lx m (pi)	2 fc/22 lx m (pi)	5 fc/54 lx m (pi)
12 (40)	22 (72)	15 (48)	10 (32)	0
15 (50)	23 (75)	15 (50)	8 (25)	0
18 (60)	22 (72)	15 (48)	0	0

Hauteur de montage en m (pi)	Distance de projection latérale			
	0,5 fc/5 lx m (pi)	1 fc/11 lx m (pi)	2 fc/22 lx m (pi)	5 fc/54 lx m (pi)
12 (40)	37 (120)	29 (96)	20 (64)	0
15 (50)	37 (120)	30 (100)	15 (50)	0
18 (60)	40 (132)	29 (96)	0	0

NEMA 7x6, verre transparent, 5 000 K

NUMÉRO DE RAPPORT : AMHZL2CG7BUM

Flux lumineux du luminaire : 28 307 lumens

DISTRIBUTION LUMINEUSE (CANDELAS)

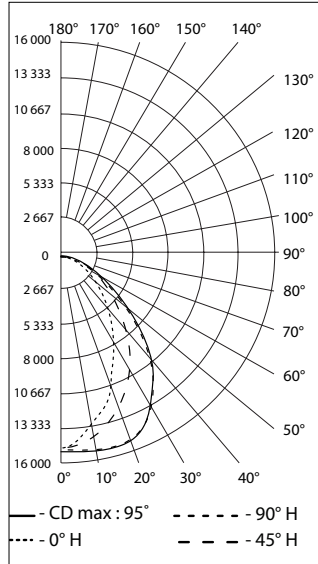

COURBE ISOLUX À 45°

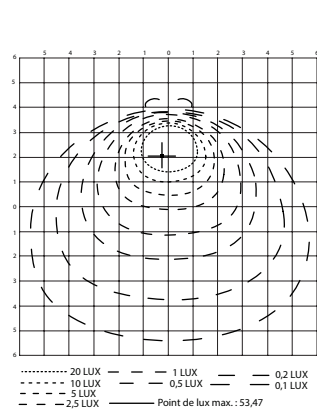

DONNEES PHOTOMETRIQUES

	Efficacité	Flux lumineux	Dispersion horizontale	Dispersion verticale
Champ (10 %)	95,9 %	27 196	138°	126°
Faisceau (50 %)	66 %	18 703	96°	68°
Total	100 %	28 307		

Angle d'inclinaison – 45 degrés LLF – 0,9

Hauteur de montage en m (pi)	Distance de projection vers l'avant			
	0,5 fc/5 lx m (pi)	1 fc/11 lx m (pi)	2 fc/22 lx m (pi)	5 fc/54 lx m (pi)
12 (40)	24 (80)	21 (68)	15 (48)	0
15 (50)	27 (90)	22 (73)	15 (50)	0
18 (60)	27 (90)	22 (72)	4 (12)	0

Hauteur de montage en m (pi)	Distance de projection latérale			
	0,5 fc/5 lx m (pi)	1 fc/11 lx m (pi)	2 fc/22 lx m (pi)	5 fc/54 lx m (pi)
12 (40)	37 (120)	29 (96)	21 (68)	0
15 (50)	40 (130)	30 (100)	15 (50)	0
18 (60)	40 (132)	29 (96)	7 (24)	0

Luminaire à LED Areamaster™ 2^e génération HL Zones 1 et 21

Projecteur pour atmosphères explosibles

ATEX / IECEx :
Zones 1, 2, 21 et 22
Ex eb mb op is IIC
II 2 GD
IP66/67
IK08

Données photométriques — LES DONNÉES INDIQUÉES SONT DES VALEURS ABSOLUES

NEMA 7x7, verre dépoli, TCP 5 000 K

NUMÉRO DE RAPPORT : AMHZL3CF6BUM

Flux lumineux du luminaire : 29 171 lumens

DISTRIBUTION LUMINEUSE (CANDELAS)

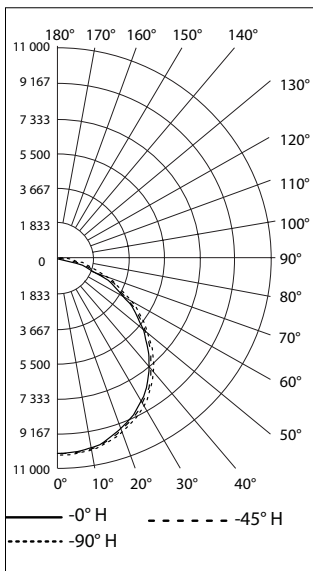

COURBE ISOLUX À 45°

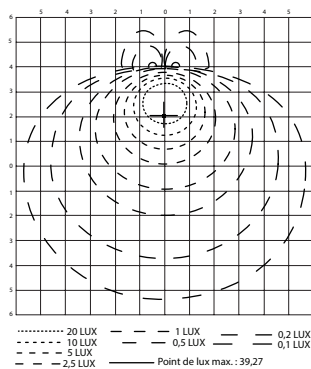

DONNEES PHOTOMETRIQUES

	Efficacité	Flux lumineux	Dispersion horizontale	Dispersion verticale
Champ (10 %)	97,4 %	28 461	159°	157°
Faisceau (50 %)	74,6 %	21 798	112°	111°
Total	100 %	29 171		

Angle d'inclinaison – 45 degrés LLF – 0,9

Hauteur de montage en m (pi)	Distance de projection vers l'avant			
	0,5 fc/5 lx m (pi)	1 fc/11 lx m (pi)	2 fc/22 lx m (pi)	5 fc/54 lx m (pi)
12 (40)	24 (80)	18 (60)	12 (40)	0
15 (50)	24 (80)	18 (60)	9 (30)	0
18 (60)	26 (84)	18 (60)	4 (12)	0

Hauteur de montage en m (pi)	Distance de projection latérale			
	0,5 fc/5 lx m (pi)	1 fc/11 lx m (pi)	2 fc/22 lx m (pi)	5 fc/54 lx m (pi)
12 (40)	37 (120)	24 (80)	20 (64)	0
15 (50)	37 (120)	24 (80)	15 (50)	0
18 (60)	37 (120)	22 (72)	4 (12)	0

NEMA 7x7, verre transparent, 5 000 K

NUMÉRO DE RAPPORT : AMHZL3CG6BUM

Flux lumineux du luminaire : 35 171 lumens

DISTRIBUTION LUMINEUSE (CANDELAS)

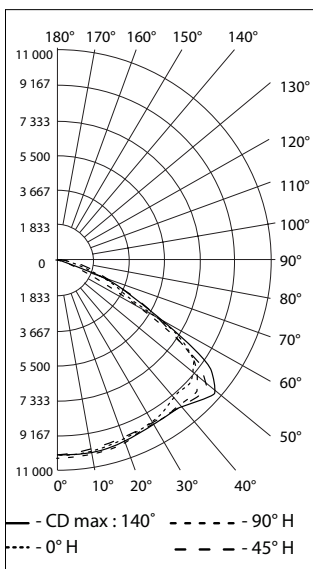

COURBE ISOLUX À 45°

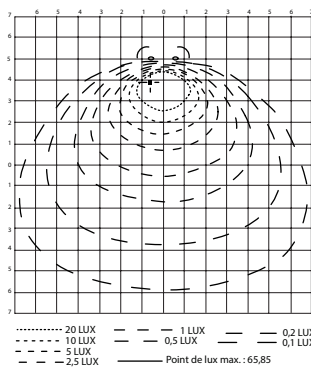

DONNEES PHOTOMETRIQUES

	Efficacité	Flux lumineux	Dispersion horizontale	Dispersion verticale
Champ (10 %)	98,2 %	34 615	137°	141°
Faisceau (50 %)	88,5 %	31 180	101°	115°
Total	100 %	35 171		

Angle d'inclinaison – 45 degrés LLF – 0,9

Hauteur de montage en m (pi)	Distance de projection vers l'avant			
	0,5 fc/5 lx m (pi)	1 fc/11 lx m (pi)	2 fc/22 lx m (pi)	5 fc/54 lx m (pi)
12 (40)	24 (80)	18 (60)	12 (40)	2 (8)
15 (50)	23 (75)	18 (60)	9 (30)	0
18 (60)	24 (78)	18 (60)	7 (24)	0

Hauteur de montage en m (pi)	Distance de projection latérale			
	0,5 fc/5 lx m (pi)	1 fc/11 lx m (pi)	2 fc/22 lx m (pi)	5 fc/54 lx m (pi)
12 (40)	44 (144)	32 (104)	24 (80)	0
15 (50)	46 (150)	34 (110)	24 (80)	0
18 (60)	46 (150)	33 (108)	16 (54)	0

Luminaire à LED Areamaster™ 2^e génération HL Zones 1 et 21

Projecteur pour atmosphères explosibles

ATEX / IECEx :
Zones 1, 2, 21 et 22
Ex eb mb op is IIC
II 2 GD
IP66/67
IK08

Données photométriques — LES DONNÉES INDIQUÉES SONT DES VALEURS ABSOLUES

NEMA 7x6, verre transparent, 5 000 K

NUMÉRO DE RAPPORT : AMHZL3CG7BUM

Flux lumineux du luminaire : 35 946 lumens

DISTRIBUTION LUMINEUSE (CANDELAS)

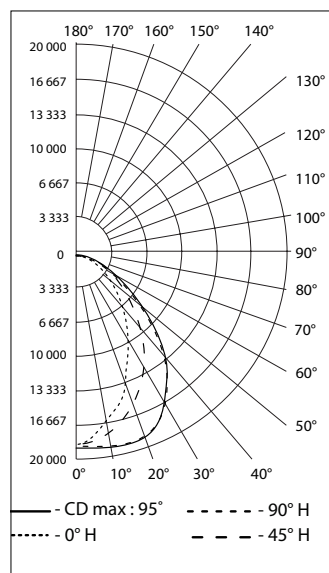

COURBE ISOLUX À 45°

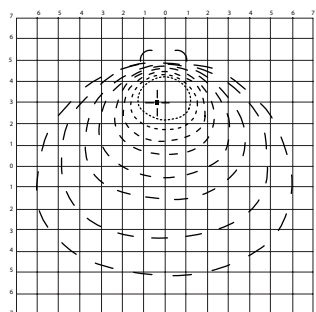

DONNEES PHOTOMETRIQUES

	Efficacité	Flux lumineux	Dispersion horizontale	Dispersion verticale
Champ (10 %)	95,9 %	34 526	137°	126°
Faisceau (50 %)	65,3 %	23 531	96°	67°
Total	100 %	35 946		

Angle d'inclinaison – 45 degrés LLF – 0,9

Hauteur de montage en m (pi)	Distance de projection vers l'avant			
	0,5 fc/5 lx m (pi)	1 fc/11 lx m (pi)	2 fc/22 lx m (pi)	5 fc/54 lx m (pi)
12 (40)	27 (88)	23 (76)	18 (60)	7 (24)
15 (50)	30 (100)	23 (75)	17 (55)	0
18 (60)	31 (102)	24 (78)	15 (48)	0

Hauteur de montage en m (pi)	Distance de projection latérale			
	0,5 fc/5 lx m (pi)	1 fc/11 lx m (pi)	2 fc/22 lx m (pi)	5 fc/54 lx m (pi)
12 (40)	39 (128)	32 (104)	24 (80)	10 (32)
15 (50)	43 (140)	34 (110)	24 (80)	0
18 (60)	44 (144)	33 (108)	18 (60)	0