

Série LN : Lanternes Mercmaster™

Zone 2 et 22

Zones 2 et 22
Gaz (G) et Poussières (D)

Applications

- Les lanternes conviennent aux atmosphères explosibles classées en zones 2 et 22 ainsi qu'aux endroits humides et aux ambiances marines.
- Elles conviennent aux applications demandant un fort rendement énergétique et une puissance lumineuse importante.
- Elles peuvent être utilisées dans les endroits sans risque, lorsque des conditions ambiantes sévères sont présentes, telles que conditions climatiques, humidité élevée, poussières, atmosphère corrosive et température élevée.
- Parmi les applications courantes:
 - Usines de pâte à papier et de papier
 - Usines de traitements
 - Usines chimiques
 - Raffineries de pétrole
 - Fonderies
 - Usines de fabrication
 - Zones de stockage
 - Sites de traitement des déchets et des eaux usées
 - Autres sites où la poussière, l'eau, la corrosion sont un problème.

Caractéristiques techniques

- Alimentation 230/240 Vca (+6% - 10%) 50 Hz.
- Version à rallumage instantané grâce aux lampes halogène auxiliaires, suivant les modèles (lampes non fournies).
- Rallumage rapide pour les lampes au sodium 70W et 150W: de 5 à 30 secondes en fonction de la durée d'interruption de l'alimentation secteur.
- Bornes de raccordement — 2 x 4 mm² maximum.
- Haute résistance à la corrosion: alliage d'aluminium moulé sous pression (moins de 0,4% de cuivre) pour les boîtiers de fixation, compartiments pour ballast et les protections qui sont recouverts d'un revêtement en poudre époxy grise, appliqué par un procédé électrostatique, pour assurer une protection complète et homogène.
- Large choix de sources lumineuses: Sodium haute pression, Iodure métallique et incandescence.
- Six possibilités de fixation pour répondre à toutes les configurations: suspension, plafond, support mural, sur tube incliné ou droit et cône de suspension (recommandé pour les applications en présence de poussières).
- La charnière possède un rebord haut pour plus de sécurité lors de l'installation et de l'entretien. Le montage de la charnière et du boulon garantit une compression sur 360° en tout point du joint du compartiment de ballast, pour une étanchéité totale. L'entretien est facilité par un boulon avec un écrou imperdable escamotable.
- Toutes les lampes sont conçues pour fonctionner à une température ambiante de -40 °C à +55 °C.
- Les réflecteurs sont réalisés en polyester renforcé de fibre de verre. Les luminaires sont hautement résistants aux atmosphères corrosives.
- Les luminaires sont en aluminium moulé sous pression sans cuivre, avec un revêtement en poudre époxy.
- Toute la visserie est en acier inox et conçue pour être imperdable. Des manchons taraudés en acier inox sont insérés dans le corps du ballast pour empêcher le grippage des vis qui retiennent les protections et les réflecteurs, afin de faciliter le démontage lors de l'entretien.
- Chaque ballast possède un compartiment monobloc pour assurer une dissipation thermique uniforme et optimale, afin de prolonger la durée de vie des composants internes.



Montage plafond et protection optionnelle



Montage incliné 25°



Version 50–200 Watt avec montage droit 90° et protection optionnelle



Version 400 Watt avec montage droit 90° et protection optionnelle

- Les corps des luminaires sont équipés de deux joints d'étanchéité en caoutchouc au silicone de forme torique, qui restent souples et assurent une compression uniforme sur toute leur circonférence. Ils résistent facilement aux températures élevées, à l'humidité et aux poussières, afin d'assurer une utilisation sans problème.

Matériaux standard

- Boîtier de fixation et compartiments ballast : en aluminium moulé sous pression sans cuivre (4/10 de 1% max.).
- Visserie et dispositif: acier inox.
- Globe: verre cannelé à l'intérieur, résistant à la température et aux chocs.
- Joint: silicone résistant aux hautes températures.
- Réflecteur: Polyester renforcé de fibres de verre.

Finitions standard

- Les boîtiers de fixation, les compartiments ballast et les protections sont recouverts d'un revêtement en poudre époxy, appliqué par un procédé électrostatique pour assurer une protection complète et uniforme de la surface.
- Réflecteurs: revêtement polyester blanc.

Série LN : Lanternes Mercmaster™

Zone 2 et 22

Zones 2 et 22
Gaz (G) et Poussières (D)

Certifications

◆ Certification ATEX/IECEX

• Certification Type: LN

- Gaz: Zone 2
 - Conformité ATEX 2014/34/UE: Ⓜ II 3 G
 - Type de Protection: Ex nR IIC Gc
- Poussières: Zone 22
 - Conformité ATEX 2014/34/UE: Ⓜ II 3 D
 - Type de Protection: Ex tc IIIC Dc
- Température Ambiante: -40 °C à +55 °C
- Certificat ATEX: LCIE 08 ATEX 6036X
- Certificat IECEX: IECEX LCI 10.0041X
- Indice de Protection suivant EN/IEC 60529: IP66

◆ Certification EURASEC

– EURASEC N° TC RU C-FR.Г505.B.00912

Pour commander, utiliser la codification des références catalogue ci-dessous ou sélectionner la référence catalogue sur les pages suivantes

Codification des références catalogue

LN	1	A	H	70	A	G2	XA	P
Série: LN Zone 2 - 22 Certifié ATEX/IECEX		Montage: A - Suspension (Fixation rigide) C - Plafond D - Cône de suspension Cone F - Suspension (Fixation souple) R - Montant droit S - Montant incliné 25° W - Mural		Puissance de Lampe: 70 - 70 W 80 - 80 W 85 - 85 W (Induction uniquement) 10 - 100 W 12 - 125 W 15 - 150 W 25 - 250 W 40 - 400 W		Globe: G2 - Globe verre VPGL-2HR G4 - Globe verre VPGL-4HR		Options: P - Revêtement PTFE
	Taille du corps: 1 - Taille 1 (MLBG) 2 - Taille 2 (KPB) 3 - Taille 3 (KPBR) 4 - Taille 4 (KPB400)	Type de lampe: H - Iodure métallique L - Sodium HP Q - Induction Z - Halogène/ Lampe à incandescence		Taille d'entrée: A - M20 2 - 3/4" NPT 3 - 1" NPT 4 - 1-1/4" NPT 5 - 1-1/2" NPT		Tension (Ballast ferromagnétique): XA - 220 Vca, 50 Hz XJ - 230/240 Vca, 50 Hz		

Série LN : Lanternes Mercmaster™

Zone 2 et 22

Zones 2 et 22
Gaz (G) et Poussières (D)

Classe de température







	Classe de T°	Gaz Zone 2 Classe de Température suivant la température ambiante			Poussières Zone 22 Température de Surface pour Ta +55 °C	
		Ta +40 °C	Ta +50 °C	Ta +55 °C	T° de Surface	Câble
70 W sodium HP	Classe de T°	T4	T4	T4	+113 °C	—
100 W sodium HP	Classe de T°	T4	T3	T3	+143 °C	—
100 W Incandescence	Classe de T°	T4	T3	T3	+143 °C	—
100 W Halogène	Classe de T°	T4	T3	T3	+143 °C	—
150 W sodium HP	Classe de T°	T4	T3	T3	+143 °C	—
150 W iodure métallique	Classe de T°	T4	T3	T3	+143 °C	—
150 W Incandescence	Classe de T°	T4	T3	T3	+143 °C	—
150 W Halogène	Classe de T°	T4	T3	T3	+143 °C	—
250 W sodium HP	Classe de T°	T4	T4	T3	+137 °C	—
250 W iodure métallique	Classe de T°	T4	T3	T3	+143 °C	—
400 W sodium HP	Classe de T°	T3	T3	T3	+167 °C	+89 °C
	T° Câble	—	+84 °C	+89 °C		
400 W iodure métallique	Classe de T°	T3	T3	T3	+171 °C	+87 °C
	T° Câble	—	+82 °C	+87 °C		

Série LN : Lanternes Mercmaster™

Zone 2 et 22 : Sodium Haute Pression

Zones 2 et 22
Gaz (G) et Poussières (D)

Version : Sodium Haute Pression







	Lampe	Entrée de câble	Lampe Watts	Douille	Poids kg	Volume dm ³	Référence catalogue
Suspension							
	HPS	1 x 3/4" NPT	70	E27	7.4	39	LN1AL70G2XJ
			100	E40	9.0	55	LN2AL102G2XJ
			150	E40	9.0	55	LN2AL152G2XJ
			250	E40	16.0	70	LN3AL252G4XJ
			400	E40	19.0	85.2	LN4AL402G4XJ
Cône de suspension							
	HPS	1 x 3/4" NPT	70	E27	7.4	39	LN1DL70G2XJ
			100	E40	9.0	55	LN2DL102G2XJ
			150	E40	9.0	55	LN2DL152G2XJ
			250	E40	16.0	70	LN3DL252G4XJ
			400	E40	19.0	85.2	LN4DL402G4XJ
Plafond							
	HPS	5 x 1" NPT avec: - 4 x bouchons 1" NPT - 2 x adaptateurs 1" NPT-M20 - 2 x bouchons M20	70	E27	7.4	39	LN1CL70AG2XJ
			100	E40	9.0	55	LN2CL10AG2XJ
			150	E40	9.0	55	LN2CL15AG2XJ
			250	E40	16.0	70	LN3CL25AG4XJ
			400	E40	19.0	85.2	LN4CL40AG4XJ
Murale							
	HPS	5 x 1" NPT avec: - 4 x bouchons 1" NPT - 2 x adaptateurs 1" NPT-M20 - 2 x bouchons M20	70	E27	7.4	39	LN1WL70AG2XJ
			100	E40	9.0	55	LN2WL10AG2XJ
			150	E40	9.0	55	LN2WL15AG2XJ
			250	E40	16.0	70	LN3WL25AG4XJ
			400	E40	19.0	85.2	LN4WL40AG4XJ
Montage incliné 25°							
	HPS	1 x 1- 1/4" NPT	70	E27	7.4	39	LN1SL70G2XJ
			100	E40	9.0	55	LN2SL104G2XJ
			150	E40	9.0	55	LN2SL154G2XJ
			250	E40	16.0	70	LN3SL254G4XJ
			400	E40	19.0	85.2	LN4SL404G4XJ
Montage droit							
	HPS	1 x 1- 1/4" NPT	70	E27	7.4	39	LN1RL70G2XJ
			100	E40	9.0	55	LN2RL104G2XJ
			150	E40	9.0	55	LN2RL154G2XJ
			250	E40	16.0	70	LN3RL254G4XJ
			400	E40	19.0	85.2	LN4RL404G4XJ

Série LN : Lanternes Mercmaster™

Zone 2 et 22 : Halogène/ Incandescence

Zones 2 et 22
Gaz (G) et Poussières (D)

Version : Halogène / Incandescence







	Lampe	Entrée de câble	Lampe Watts	Douille	Poids kg	Volume dm ³	Référence catalogue
Suspension							
	Inc./ Halogène	1 x 3/4" NPT	100	E27	7.4	39	LN1AZ102G2
			150	E27	7.4	39	LN1AZ152G2
Cône de suspension							
	Inc./ Halogène	1 x 3/4" NPT	100	E27	7.4	39	LN1DZ102G2
			150	E27	7.4	39	LN1DZ152G2
Plafond							
	Inc./ Halogène	5 x 1" NPT avec: - 4 x bouchons 1" NPT - 2 x adaptateurs 1" NPT-M20 - 2 x bouchons M20	100	E27	7.4	39	LN1CZ10AG2
			150	E27	7.4	39	LN1CZ15AG2
Murale							
	Inc./ Halogène	5 x 1" NPT avec: - 4 x bouchons 1" NPT - 2 x adaptateurs 1" NPT-M20 - 2 x bouchons M20	100	E27	7.4	39	LN1WZ10AG2
			150	E27	7.4	39	LN1WZ15AG2
Montage incliné 25°							
	Inc./ Halogène	1 x 1-1/4" NPT	100	E27	7.4	39	LN1SZ104G2
			150	E27	7.4	39	LN1SZ154G2
Montage droit							
	Inc./ Halogène	1 x 1-1/4" NPT	100	E27	7.4	39	LN1RZ104G2
			150	E27	7.4	39	LN1RZ154G2

Série LN : Lanternes Mercmaster™

Zone 2 et 22 : Iodure Métallique

Zones 2 et 22
Gaz (G) et Poussières (D)





Version : iodure métallique

	Lampe	Entrée de câble	Lampe Watts	Douille	Poids kg	Volume dm ³	Référence catalogue
Suspension							
	MH	1 x 3/4" NPT	150	E40	9.0	55	LN2AH152G2XJ
			250	E40	16.0	70	LN3AH252G4XJ
			400	E40	19.0	85.2	LN4AH402G4XJ
Cône de suspension							
	MH	1 x 3/4" NPT	150	E40	9.0	55	LN2DH152G2XJ
			250	E40	16.0	70	LN3DH252G4XJ
			400	E40	19.0	85.2	LN4DH402G4XJ
Plafond							
	MH	5 x 1" NPT avec: - 4 x bouchons 1" NPT - 2 x adaptateurs 1" NPT-M20 - 2 x bouchons M20	150	E40	9.0	55	LN2CH15AG2XJ
			250	E40	16.0	70	LN3CH25AG4XJ
			400	E40	19.0	85.2	LN4CH40AG4XJ
Murale							
	MH	5 x 1" NPT avec: - 4 x bouchons 1" NPT - 2 x adaptateurs 1" NPT-M20 - 2 x bouchons M20	150	E40	9.0	55	LN2WH15AG2XJ
			250	E40	16.0	70	LN3WH25AG4XJ
			400	E40	19.0	85.2	LN4WH40AG4XJ
Montage incliné 25°							
	MH	1 x 1-1/4" NPT	150	E40	9.0	55	LN2SH154G2XJ
			250	E40	16.0	70	LN3SH254G4XJ
			400	E40	19.0	85.2	LN4SH404G4XJ
Montage droit							
	MH	1 x 1-1/4" NPT	150	E40	9.0	55	LN2RH154G2XJ
			250	E40	16.0	70	LN3RH254G4XJ
			400	E40	19.0	85.2	LN4RH404G4XJ

Série LN : Lanternes Mercmaster™

Zone 2 et 22

Zones 2 et 22
Gaz (G) et Poussières (D)

		Description	Référence catalogue
Reflecteurs dôme Polyester blanc			
Pour tailles LN1 et LN2			
 <p>Réflecteur standard</p>	 <p>Réflecteur 30°</p>	Réflecteur Standard	KR2-ST
		Réflecteur 30°	KR2-AN
Pour tailles LN3 et LN4			
		Réflecteur Standard	CMR-4ST
		Réflecteur 30°	CMR-4AN
Protections			
Pour tailles LN1 et LN2			
 <p>Protection KRUGU2</p>	 <p>Protection KPGU400</p>	Aluminium	KRGU2
		Acier Inox	KPGU400

Série LN : Lanternes Mercmaster™

Zone 2 et 22

Zones 2 et 22
Gaz (G) et Poussières (D)

Dimensions en millimètres (Inches)

Corps de ballast avec globe

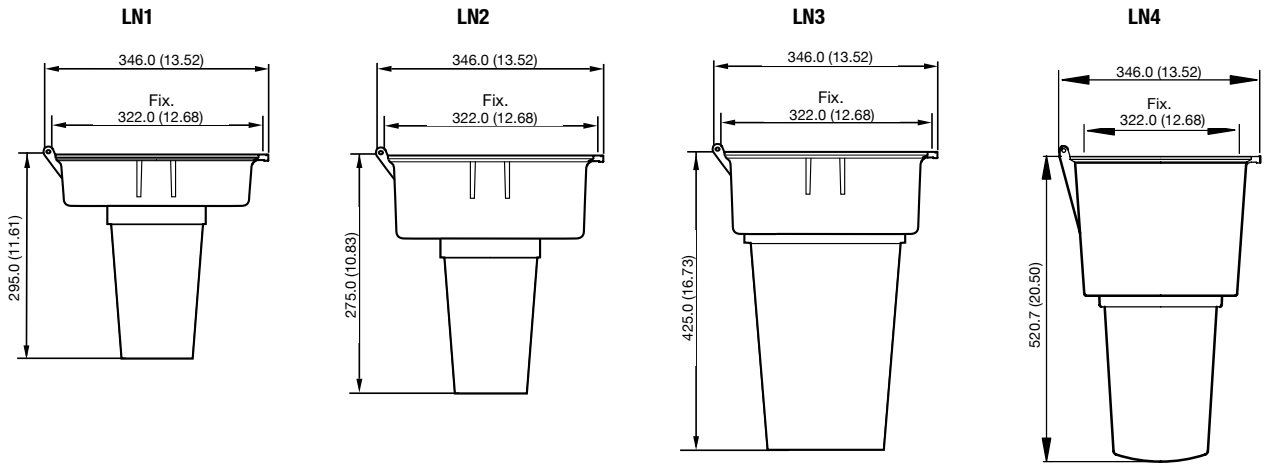

Boitier de fixation

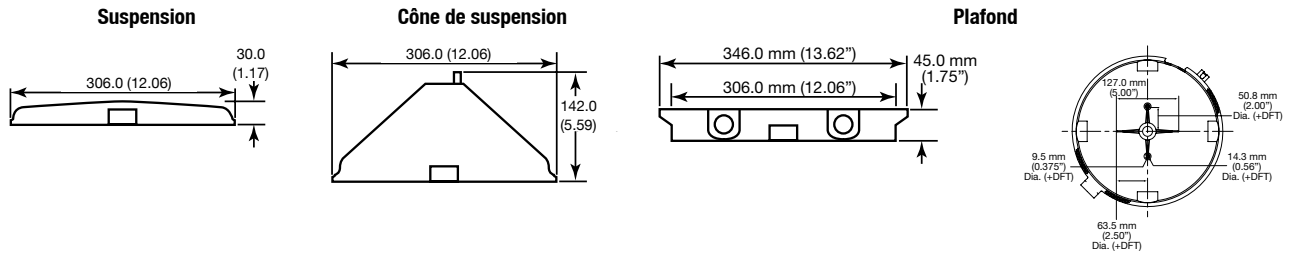

Murale

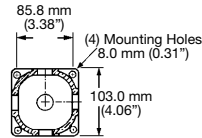
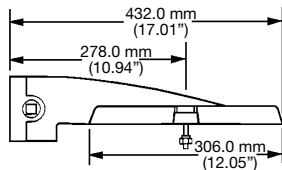

Montage incliné à 25°

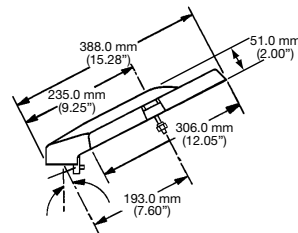

Montage incliné à 90°

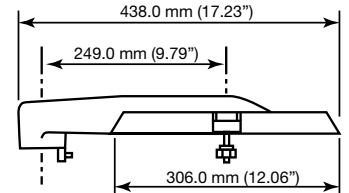

Série LN : Lanternes Mercmaster™

Zone 2 et 22

Zones 2 et 22
Gaz (G) et Poussières (D)

Données photométriques

Courbes photométriques de type polaire pour un flux de 1000 lm, selon NF C 71-120
Symbole du luminaire selon NF C 71-121

--- Longitudinal
— Transverse

Sodium haute pression

70 W HP Sodium — Rendement 74.6%

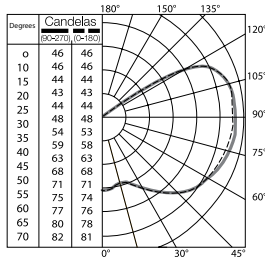

150 W HP Sodium — Rendement 87.3%

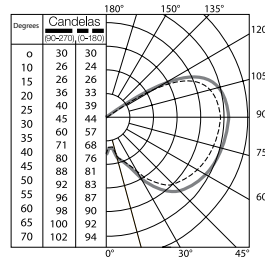

250 W HP Sodium — Rendement 89.1%

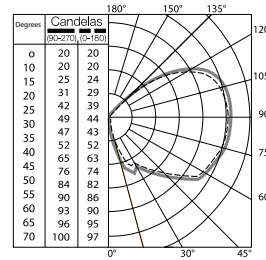

400 W HP Sodium — Rendement 82.3%

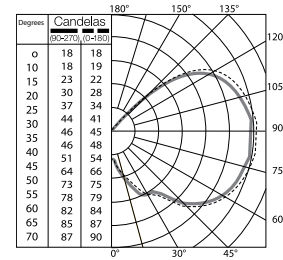

Iodure Métallique

150 W Iodure métallique — Rendement 82.4% 250 W Iodure métallique — Rendement 96.2% 400 W Iodure métallique — Rendement 89.8%

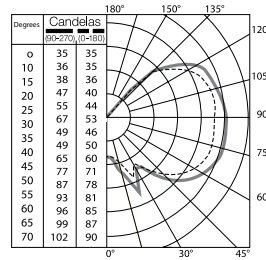
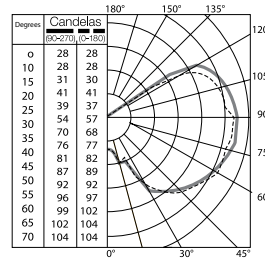
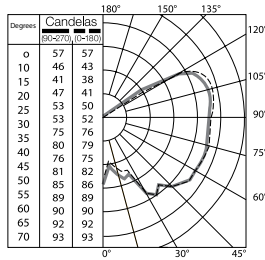

Incandescence ou Halogène

150 W HP Incandescent Halogen — Rendement 90.6%

